

#### Функции:

Термостатические вентили Oventrop в комбинации с термостатами являются пропорциональными регуляторами, работающими без вспомогательной энергии. Они регулируют температуру в помещении посредством изменения расхода теплоносителя.

Термостатические вентили Oventrop соответствуют требованиям **EnEV** и позволяют производить расчеты термостатических вентилей для отопительных приборов с пропорциональным отклонением 1 или 2 кельвина.

#### Технические параметры:

- номинальный расход: (см. диаграммы)
- наибольший расход: (см. диаграммы)
- макс. перепад давления, при котором вентиль закрывается:  
1 бар: серия „А“, „AV 9“, „AV 6“, „ADV 6“, „RF“, „RFV 6“  
3 бар: серия „F“
- корпус вентиля: бронза, латунь, никелированный
- влияние перепада давления: 0,1 K-0,7 K/0,5 бар

Теплоноситель должен соответствовать действующим техническим нормам (напр., VDI 2035 – предотвращение повреждений в системах водяного отопления).

**E** Сертификат KEYMARK имеют термостатические вентили Oventrop серий „А“, „AV 9“, „RF“, „AV 6“ и „F“ (угловые и проходные DN 10-DN 20) с термостатами „Uni XH“, „Uni LH“, „Uni SH“, „vindo TH“, „Uni LGH“, „Uni L“ и „Uni LH“, „Uni L“ с дистанционной настройкой, а также серии „VN“ с термостатом „Uni LD“ (рег. № 011-6T0002).

Прочее применение см. инструкцию по монтажу и эксплуатации.

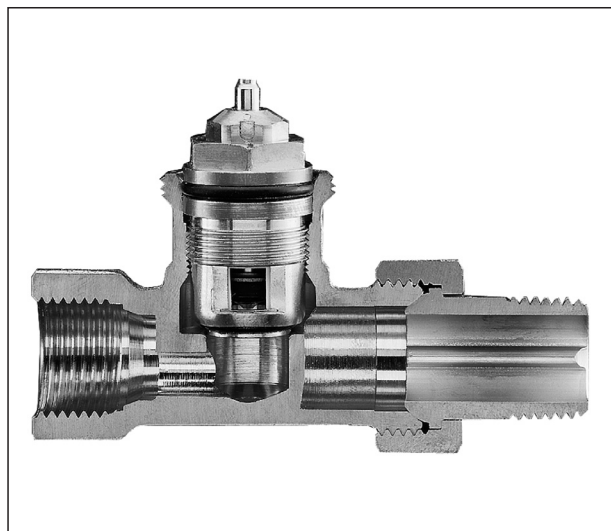

Проходной вентиль серии „AV 6“ (рис.) или „AV 9“



„Bypass-Combi Uno“



Вентили с горизонтальной и вертикальной погружной трубкой

## Описание

**Термостатические вентили Oventrop серии „AV 9“**

С плавной преднастройкой (шкала настройки под защитным колпачком) для установки расхода в соответствии с теплопотребностью без замены вентильной вставки.

Рабочая температура t: от 2 °C до 120 °C (кратковременно до 130 °C), макс. рабочее давление p: 10 бар

Рекомендованный диапазон перепада давления: от 30 до 200 мбар.

Макс. перепад давления: 1 бар

Корпус никелированный, шпindel из нержавеющей стали с двойным уплотнением.

Резьбовое соединение M 30 x 1,5

Подключение к стальным резьбовым, медным, полиэтиленовым или металлопластиковым трубам „Soripe“.

Вентильную вставку можно заменить с помощью специального инструмента „Demo-Bloc“ в процессе работы системы.

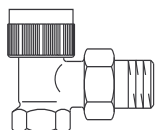
**Угловой вентиль**

DN 10	1183703
DN 15	1183704
DN 20	1183706
DN 25	1183708

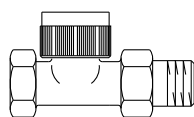
**Проходной вентиль**

DN 10	1183803
DN 15	1183804
DN 20	1183806
DN 25	1183808

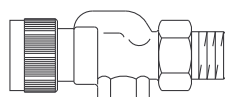
**Осевой вентиль**

DN 10	1183903
DN 15	1183904
DN 20	1183906

**Угловой трехосевой вентиль**

DN 10	1183470
DN 10	1183471
DN 15	1183472
DN 15	1183473

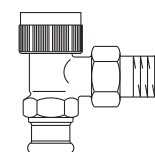
**Угловой вентиль с прессовым соединением**

Для непосредственного подключения медной по DIN EN 1057/DVGW GW 392, трубы из нержавеющей стали по DIN EN 10088/DVGW GW 541 и тонкостенной стальной трубы C по DIN EN 10305.

Прессовое соединение в неопрессованном состоянии негерметично.

Для опрессовки применять только оригинальные пресс-клещи SANHA (SA), Geberit-Mapress (MM) или Viega (V) соответствующих размеров. Обработку производить в соответствии с инструкцией.

DN 15 Ø 15 мм 1183775

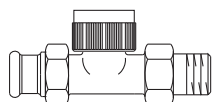
**Проходной вентиль с прессовым соединением**

DN 15 Ø 15 мм 1183875

**Ключ для преднастройки**  
для всех вентилей серии „AV 9“

1183962

**Термостатические вентили Oventrop серии „AV 6“**

С преднастройкой для установки расхода в соответствии с теплопотребностью без замены вентильной вставки.

Рабочая температура t: от 2 °C до 120 °C (кратковременно до 130 °C), макс. рабочее давление p: 10 бар

Рекомендованный диапазон перепад давления: от 30 до 200 мбар.

Макс. перепад давления: 1 бар.

Корпус никелированный, шпindel из нержавеющей стали с двойным уплотнением.

Подключение к стальным резьбовым, медным, полиэтиленовым или металлопластиковым трубам „Soripe“.

Вентильную вставку можно заменить с помощью специального инструмента „Demo-Bloc“ в процессе работы системы.

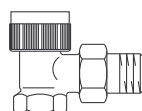
**Угловой вентиль**

DN 10	1183763
DN 15	1183764
DN 20	1183766
DN 25	1183768

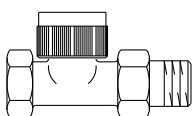
**Проходной вентиль**

DN 10	1183863
DN 15	1183864
DN 20	1183866
DN 25	1183868

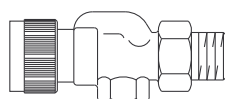
**Осевой вентиль**

DN 10	1183963
DN 15	1183964
DN 20	1183966

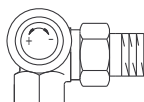
**Угловой трехосевой вентиль**

DN 10 левое подключение	1183460
DN 10 правое подключение	1183461
DN 15 левое подключение	1183462
DN 15 правое подключение	1183463

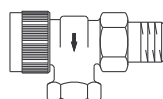
**Осевой вентиль на обратную подводку**

применяется при перепутанных прямой и обратной линии

DN 10	1183791
DN 15	1183792

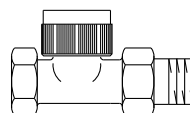
**Проходной вентиль на обратную подводку**

DN 10	1183891
DN 15	1183892

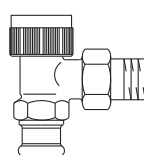
**Угловой вентиль на обратную подводку**

Для непосредственного подключения медной по DIN EN 1057/DVGW GW 392, трубы из нержавеющей стали по DIN EN 10088/DVGW GW 541 и тонкостенной стальной трубы C по DIN EN 10305.

Прессовое соединение в неопрессованном состоянии негерметично.

Для опрессовки применять только оригинальные пресс-клещи SANHA (SA), Geberit-Mapress (MM) или Viega (V) соответствующих размеров. Обработку производить в соответствии с инструкцией.

DN 15 Ø 15 мм 1183774

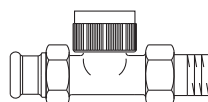
**Проходной вентиль с прессовым соединением**

DN 15 Ø 15 мм 1183874

**Термостатические вентили Oventrop серии „AV 6“**

подключение к трубопроводу G ¾ HP и подключение к радиатору R ½ HP

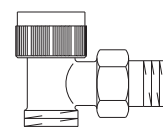
**Угловой вентиль**

DN 15	1183797
-------	---------

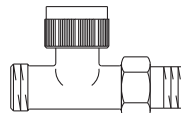
**Проходной вентиль**

DN 15	1183897
-------	---------

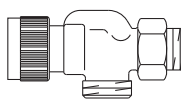
**Осевой вентиль**

DN 15	1183992
-------	---------

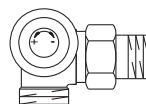
**Угловой трехосевой вентиль**

DN 15 левое подключение	1183496
DN 15 правое подключение	1183497

**Ключ для преднастройки**

для всех вентилей серий „AV 6“, „ADV 6“ и „RFV 6“

1183961

для всех вентилей серии „AV 9“

1183962

**Термостатические вентили серии „А“**(Значения  $k_V$  и  $k_{VS}$  как у старого исполнения серии „AZ“)Рабочая температура  $t$ : от 2 °C до 120 °C (кратковременно до 130 °C), макс. рабочее давление  $p$ : 10 бар

Рекомендованный диапазон перепада давления: от 30 до 200 мбар.

Макс. перепад давления: 1 бар

Корпус никелированный, шпindel из нержавеющей стали с двойным уплотнением.

Резьбовое соединение M 30 x 1,5

Подключение к стальным резьбовым, медным, полиэтиленовым или металлопластиковым трубам „Coripe“.

Вентильную вставку можно заменить с помощью специального инструмента „Demo-Bloc“ в процессе работы системы.

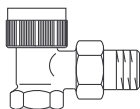
**Угловой вентиль**

DN 10 ( $k_V$ 1,00)	1181003
DN 15 ( $k_V$ 1,05)	1181004
DN 20 ( $k_V$ 1,10)	1181006
DN 25 ( $k_V$ 1,10)	1181008
DN 32 ( $k_V$ 1,10)	1181010

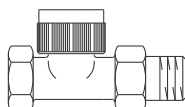
**Проходной вентиль**

DN 10 ( $k_V$ 1,00)	1181103
DN 15 ( $k_V$ 1,05)	1181104
DN 20 ( $k_V$ 1,10)	1181106
DN 25 ( $k_V$ 1,10)	1181108
DN 32 ( $k_V$ 1,10)	1181110

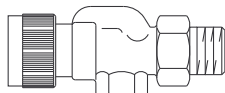
**Осевой вентиль**

DN 10 ( $k_V$ 1,00)	1181203
DN 15 ( $k_V$ 1,05)	1181204
DN 20 ( $k_V$ 1,10)	1181206

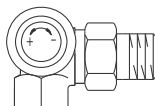
**Угловой трехосевой вентиль**

DN 10 левое подключение ( $k_V$ 1,00)	1181390
DN 10 правое подключение ( $k_V$ 1,00)	1181391
DN 15 левое подключение ( $k_V$ 1,05)	1181392
DN 15 правое подключение ( $k_V$ 1,05)	1181393

**Термостатические вентили Oventrop серии „А“**(Значения  $k_V$  и  $k_{VS}$  как у старого исполнения серии „AZ“)

Подключение к трубопроводу G 3/4 HP и подключение к радиатору R 1/2 HP

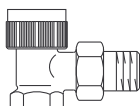
**Угловой вентиль**

DN 15 ( $k_V$ 1,05)	1181097
---------------------	---------

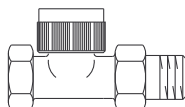
**Проходной вентиль**

DN 15 ( $k_V$ 1,05)	1181197
---------------------	---------

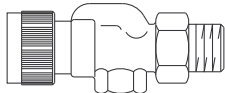
**Осевой вентиль**

DN 15 ( $k_V$ 1,05)	1181292
---------------------	---------

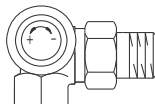
**Угловой трехосевой вентиль**

DN 15 левое подключение ( $k_V$ 1,05)	1181396
DN 15 правое подключение ( $k_V$ 1,05)	1181397

**Термостатические вентили Oventrop серии „Vaureihe RF“, укороченные**Рабочая температура  $t$ : от 2 °C до 120 °C (кратковременно до 130 °C), макс. рабочее давление  $p$ : 10 бар

Рекомендованный диапазон перепада давления: от 30 до 200 мбар.

Макс. перепад давления: 1 бар

Корпус никелированный, шпindel из нержавеющей стали с двойным уплотнением.

Резьбовое соединение M 30 x 1,5

Подключение к стальным резьбовым, медным, полиэтиленовым или металлопластиковым трубам „Coripe“.

Вентильную вставку можно заменить с помощью специального инструмента „Demo-Bloc“ в процессе работы системы.

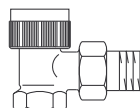
**Угловой вентиль**

DN 10 ( $k_V$ 1,00)	1184703
DN 15 ( $k_V$ 1,05)	1184704
DN 20 ( $k_V$ 1,10)	1184706

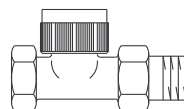
**Проходной вентиль**

DN 10 ( $k_V$ 1,00)	1184803
DN 15 ( $k_V$ 1,05)	1184804
DN 20 ( $k_V$ 1,10)	1184806

**Термостатические вентили Oventrop серии „ADV 6“**

С преднастройкой для установки расхода в соответствии с теплотребностью без замены вентильной вставки.

Двойная функция, при которой в случае демонтажа или повреждения термостатической головки вентиль автоматически переводит величину пропуска на 5% от номинального.

Не подходит для использования с электрическими приводами.

Рабочая температура  $t$ : от 2 °C до 120 °C (кратковременно до 130 °C), макс. рабочее давление  $p$ : 10 бар

Рекомендованный диапазон перепада давления: от 30 до 200 мбар.

Макс. перепад давления: 1 бар

Подключение к стальным резьбовым, медным, полиэтиленовым или металлопластиковым трубам „Coripe“.

Вентильную вставку можно заменить с помощью специального инструмента „Demo-Bloc“ в процессе работы системы.

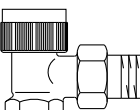
**Угловой вентиль**

DN 10	1188163
DN 15	1188164
DN 20	1188166

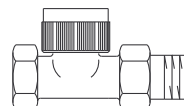
**Проходной вентиль**

DN 10	1188263
DN 15	1188264
DN 20	1188266

**Ключ для преднастройки**

для всех вентилей серий „AV 6“, „ADV 6“ и „RFV 6“.

1183961

**Термостатические вентили Oventrop серии „RFV 6“, укороченные**

С преднастройкой для установки расхода в соответствии с теплотребностью.

Рабочая температура  $t$ : от 2 °C до 120 °C (кратковременно до 130 °C), макс. рабочее давление  $p$ : 10 бар

Рекомендованный диапазон перепада давления: от 30 до 200 мбар.

Макс. перепад давления: 1 бар

Корпус никелированный, шпindel из нержавеющей стали с двойным уплотнением.

Подключение к стальным резьбовым, медным, полиэтиленовым или металлопластиковым трубам „Coripe“.

Вентильную вставку можно заменить с помощью специального инструмента „Demo-Bloc“ в процессе работы системы.

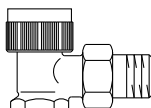
**Угловой вентиль**

DN 10	1185063
DN 15	1185064
DN 20	1185066

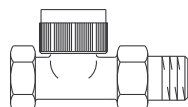
**Проходной вентиль**

DN 10	1185163
DN 15	1185164
DN 20	1185166

**Ключ для преднастройки**

для всех вентилей серий „AV 6“, „ADV 6“ и „RFV 6“

1183961

### Термостатические вентили Oventrop серий „F“

Со скрытой, плавной, точной преднастройкой для установки расхода в соответствии с теплотребностью без замены вентильной вставки.

Рабочая температура t: от 2 °С до 120 °С (кратковременно до 140 °С), макс. рабочее давление p: 16 бар.

Рекомендованный диапазон перепада давления: от 30 до 200 мбар.

Макс. перепад давления: 3 бар.

Значение расхода ограничивается макс. Р-отклонением 2 К.

Корпус никелированный, шпindel из нержавеющей стали с двойным уплотнением.

Подключение к стальным резьбовым, медным, полиэтиленовым или металлопластиковым трубам „Coripe“.

Вентильную вставку можно заменить с помощью специального инструмента „Demo-Bloc“ в процессе работы системы.

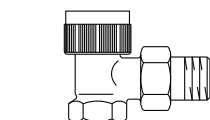

#### Угловой вентиль

DN 10	1180603
DN 15	1180604
DN 20	1180606

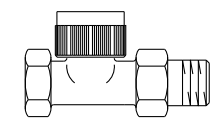

#### Проходной вентиль

DN 10	1180703
DN 15	1180704
DN 20	1180706

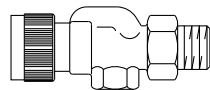

#### Осевой вентиль

DN 10	1180803
DN 15	1180804

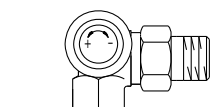

#### Угловой трехосевой вентиль левое подключение

DN 10	1181460
DN 15	1181462

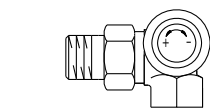

#### правое подключение

DN 10	1181461
DN 15	1181463

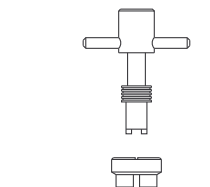

#### Ключ для преднастройки для всех вентилей серии „F“

1180791

#### Вентили для переоборудования PN 20 для замены вентилей с ручным приводом

регулирующие вентили Pruss, модель 120, угловой вентиль	1180964
то же, проходной (длина 80 мм)	1180965
то же, проходной (длина 70 мм)	1180967

#### Комплектующие к вентилям для переоборудования

Ниппель под сварку (сталь)	
DN 10	1010989
DN 15	1010990
Ниппель под пайку (латунь)	
12 мм	1010991
15 мм	1010992
Резьбовой ниппель (латунь)	
R ½ EN 10226-1 HP	1010993
Накидная гайка (латунь)	
G ¾ BP	1010994
Штуцер (латунь)	
G ¾ HP x 12 мм	1010995
G ¾ HP x 15 мм	1010996
Штуцер (ниппель под сварку стальной)	
G ¾ HP	1010996
G ¾ HP	1010998
Заглушка (латунь)	
G ¾ BP	1010999
G ¾ BP	1010997

#### Присоединительные наборы со стяжным кольцом

„Ofix CEP“ для медной трубы по DIN EN 1057,	
нажимной винт никелированный (для внутренней резьбы Rp ¾, ½, ¼)	
G ¾ x 10 мм	1027151
G ¾ x 12 мм	1027152
G ½ x 10 мм	1028152
G ½ x 12 мм	1028153
G ½ x 14 мм	1028154
G ½ x 15 мм	1028155
G ½ x 16 мм	1028165
G ¾ x 18 мм	1027157
G ¾ x 22 мм	1027158

„Ofix CEP“ для медной трубы по DIN EN 1057 накидная гайка никелированная (для наружной резьбы G ¾ по DIN EN 16313 (евроконус))

10 мм	1027472
12 мм	1027473
14 мм	1027474
15 мм	1027475
16 мм	1027476
18 мм	1027477

„Ofix K“ для полиэтиленовой трубы по DIN 4726, PE-X по DIN 16892/16893, PB по DIN 16968, PP по DIN 8078 A1, накидная гайка никелированная (для наружной резьбы G ¾ по DIN EN 16313 (евроконус))

12 x 1,1 мм	1027768
12 x 2 мм	1027752
14 x 2 мм	1027755
16 x 1,5 мм	1027767
16 x 2 мм	1027757
17 x 2 мм	1027759
18 x 2 мм	1027761
20 x 2 мм	1027763

„Ofix CEP“ для медной по DIN EN 1057, прецизионной стальной по DIN EN 10305-1/2, и трубы из нержавеющей стали, накидная гайка никелированная, двойная функция стяжного кольца, в сборе, мягкое уплотнение, макс. 95 °С

(для наружной резьбы G ¾ по DIN EN 16313 (евроконус))	
10 мм	1027440
12 мм	1027441
14 мм	1027442
15 мм	1027443
16 мм	1027444
18 мм	1027455

„Cofit S“ для металлопластиковой трубы „Coripe“, нажимной винт никелированный (для внутренней резьбы Rp ½)

14 x 2 мм	1507354
16 x 2 мм	1507355

„Cofit S“ для металлопластиковой трубы „Coripe“, накидная гайка никелированная (для наружной резьбы G ¾ по DIN EN 16313 (евроконус))

Упорные гильзы  
Для мягких труб с толщиной стенки 1 мм для дополнительной стабилизации

14 x 2 мм	1507954
16 x 2 мм	1507955
18 x 2 мм	1507958
20 x 2,5 мм	1507960
10 x 1 мм	1029651
12 x 1 мм	1029652
14 x 1 мм	1029653
15 x 1 мм	1029654
16 x 1 мм	1029655
18 x 1 мм	1029656
22 x 1 мм	1029657

#### Специальный инструмент Oventrop „Demo-Bloc“

для замены вентильных вставок на термостатических вентилях без слива системы.

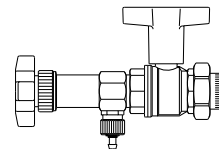

Подходит для термостатических вентилей всех серий  
Инструмент для прочистки

1188051  
1188400

#### Присоединительная насадка Oventrop „Duo“ для двухтрубных систем

С функцией отключения, для облегчения монтажа двухтрубных систем отопления. Рабочая температура t: от 2 °С до 120 °С (кратковременно до 130 °С), макс. рабочее давление p: 10 бар

Корпус никелированный.

Подключение G ¾ HP по DIN EN 16313 (евроконус) к медной, прецизионной стальной, полиэтиленовой и металлопластиковой трубе „Coripe“.

Межосевое расстояние 50 мм

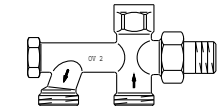

DN 15 G ¾ HP 1013361

#### Присоединительная насадка Oventrop „Duo“ для двухтрубных систем с плавной преднастройкой и с/без функции отключения

Подключение к медной и полиэтиленовой трубе  
Межосевое расстояние 35 мм

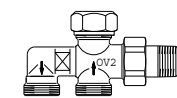

без функции отключения  
DN 15 M 24 x 1,5 HP 1182551

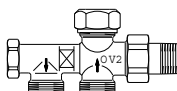

с функцией отключения  
DN 15 M 24 x 1,5 HP 1182651

**Присоединительные наборы со стяжным кольцом**

„Ofix CEP“ 2 шт. для обходного участка, металлическое уплотнение  
накидные гайки никелированные  
для внутренней резьбы Rp 1/2

15 мм 1016853

„Ofix CEP“ 2 шт. для медной трубы по DIN EN 1057,  
накидные гайки никелированные  
для наружной резьбы G 3/4 по DIN EN 16313 (евроконус)

10 мм 1016860  
12 мм 1016861  
14 мм 1016862  
15 мм 1016863  
16 мм 1016864  
18 мм 1016865

„Ofix CEP“ 2 шт. для медной по DIN EN 1057, прецизионной стальной по DIN 10305-  
1/2, и трубы из нержавеющей стали, накидная гайка никелированная, двойная функ-  
ция стяжного кольца, в сборе, мягкое уплотнение, макс. 95 °C  
для наружной резьбы G 3/4 по DIN EN 16313 (евроконус)

10 мм 1016840  
12 мм 1016841  
14 мм 1016842  
15 мм 1016843  
16 мм 1016844  
18 мм 1016845

„Ofix K“ 2 шт. для полиэтиленовой по DIN 4726, PE-X по DIN 16892/16893,  
PB по DIN 16968, PP по DIN 8078 A1, накидная гайка никелированная  
для наружной резьбы G 3/4 по DIN EN 16313 (евроконус)

12 x 1,1 мм 1016883  
12 x 2,0 мм 1016870  
14 x 2,0 мм 1016873  
15 x 2,5 мм 1016885  
16 x 1,5 мм 1016882  
16 x 2,0 мм 1016874  
17 x 2,0 мм 1016876  
18 x 2,0 мм 1016877  
20 x 2,0 мм 1016879

„Cofit S“ 2 шт. универсальное применение для металлопластиковой и при аналогичной  
обработке для полиэтиленовой трубы (PE-X), накидная гайка никелированная  
для наружной резьбы G 3/4 по DIN EN 16313 (евроконус)

14 x 2,0 мм 1507934  
16 x 2,0 мм 1507935  
17 x 2,0 мм 1507937  
18 x 2,0 мм 1507938  
20 x 2,0 мм 1507939  
20 x 2,5 мм 1507940

„Ofix CEP“ 2 шт. для медной трубы по DIN EN 1057,  
накидная гайка никелированная  
для наружной резьбы M 24 x 1,5

15 мм 1016813

„Ofix K“ 2 шт. для полиэтиленовой трубы по DIN 4726, PE-X по DIN 16892/16893, PB по  
DIN 16968, PP по DIN 8078 A1, накидная гайка никелированная  
для наружной резьбы M 24 x 1,5

14 x 2,0 мм 1016823  
16 x 2,0 мм 1016824

„Cofit S“ 2 шт. универсальное применение для металлопластиковой и при аналогичной  
обработке для полиэтиленовой трубы (PE-X), накидная гайка никелированная  
для наружной резьбы M 24 x 1,5

14 x 2,0 мм 1507854  
16 x 2,0 мм 1507855

**Вентиль Oventrop „Bypass-Combi Uno“ для однострунных систем**

Рабочая температура t: от 2 °C до 120 °C (кратковременно до 130 °C), макс. рабочее  
давление p: 10 бар

С верхним и нижним подключением к отопительному прибору, состоит из:  
осевого, или углового трехосевого, или проходного вентиля с отводом, трубки для  
обходного участка, присоединительной насадки для однострунных систем и присоеди-  
нительного набора со стяжными кольцами.

Плавная настройка байпаса, возможность отключения отопительного прибора, изо-  
лирующий ниппель между насадкой и отопительным прибором.

Корпус никелированный.

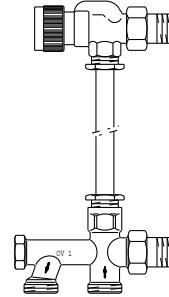

**Осевой вентиль**  
DN 15 1181204

**Угловой трехосевой вентиль**  
DN 15 левое подключение 1181392  
DN 15 правое подключение 1181393

**Проходной вентиль**  
с отводом  
DN 15 1181304

**Трубка для обходного участка**  
15 x 560 мм 1016951  
15 x 1120 мм 1016953  
15 x 2000 мм 1016954

**Присоединительная насадка**  
для однострунных систем  
с теплоизолирующим ниппелем  
межосевое расстояние 50 мм  
DN 15 G 3/4 HP 1013161

**Присоединительная насадка**  
для однострунных систем  
с ниппелем из латуни  
межосевое расстояние 50 мм  
DN 15 G 3/4 HP 1013162

**Присоединительная насадка „Uno“**  
для однострунных систем с плавной  
настройкой байпаса, с/без функции  
отключения, с ниппелем из латуни  
межосевое расстояние 35 мм  
с функцией отключения  
DN 15 M 24 x 1,5 HP 1182151

без функции отключения  
DN 15 M 24 x 1,5 HP 1182051

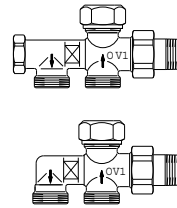

**Присоединительные наборы со стяжным кольцом**

„Ofix CEP“ 2 шт. для обходного участка, металлическое уплотнение, накидная гайка никелированная для внутренней резьбы Rp ½

15 мм 1016853

„Ofix CEP“ 2 шт. для медной трубы по DIN EN 1057, накидная гайка никелированная для наружной резьбы G ¾ по DIN EN 16313 (евроконус)

10 мм 1016860  
12 мм 1016861  
14 мм 1016862  
15 мм 1016863  
16 мм 1016864  
18 мм 1016865

„Ofix CEP“ 2 шт. для медной по DIN EN 1057, прецизионной стальной по DIN 10305-1/2 и трубы из нержавеющей стали, накидная гайка никелированная, двойная функция стяжного кольца, в сборе, мягкое уплотнение, макс. 95 °С для наружной резьбы G ¾ по DIN EN 16313 (евроконус)

10 мм 1016840  
12 мм 1016841  
14 мм 1016842  
15 мм 1016843  
16 мм 1016844  
18 мм 1016845

„Ofix K“ 2 шт. для полиэтиленовой трубы по DIN 4726, PE-X по DIN 16892/16893, PB по DIN 16968, PP по DIN 8078 A1, накидная гайка никелированная для наружной резьбы G ¾ по DIN EN 16313 (евроконус)

12 x 1,1 мм 1016883  
12 x 2,0 мм 1016870  
14 x 2,0 мм 1016873  
15 x 2,5 мм 1016885  
16 x 1,5 мм 1016882  
16 x 2,0 мм 1016874  
17 x 2,0 мм 1016876  
18 x 2,0 мм 1016877  
20 x 2,0 мм 1016879

„Cofit S“ 2 шт. универсальное применение для металлопластиковой трубы и при аналогичной обработке для полиэтиленовой трубы (PE-X), накидная гайка никелированная для наружной резьбы G ¾ по DIN EN 16313 (евроконус)

14 x 2,0 мм 1507934  
16 x 2,0 мм 1507935  
17 x 2,0 мм 1507937  
18 x 2,0 мм 1507938  
20 x 2,0 мм 1507939  
20 x 2,5 мм 1507940

„Ofix CEP“ 2 шт. для медной трубы по DIN EN 1057, накидная гайка никелированная для наружной резьбы M 24 x 1,5

15 мм 1016813

„Ofix K“ 2 шт. для полиэтиленовой трубы по DIN 4726, PE-X по DIN 16892/16893, PB по DIN 16968, PP по DIN 8078 A1, накидная гайка никелированная для наружной резьбы M 24 x 1,5

14 x 2,0 мм 1016823  
16 x 2,0 мм 1016824

„Cofit S“ 2 шт. универсальное применение для металлопластиковой трубы или при аналогичной обработке для полиэтиленовой трубы (PE-X), накидная гайка никелированная для наружной резьбы M 24 x 1,5

14 x 2,0 мм 1507854  
16 x 2,0 мм 1507855

**Упорные гильзы см. столбец 2 стр. 1.14-4.**

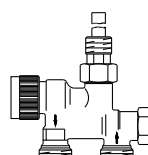
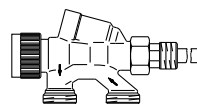
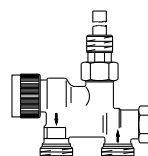
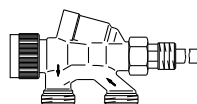
**Погружной вентиль Oventrop "Рапира" для однострунных систем с функцией отключения**

Рабочая температура t: от 2 °С до 120 °С (кратковременно до 130 °С), Макс. рабочее давление p: 10 бар

С горизонтальным или вертикальным подключением к внутреннему ниппелю радиатора (Rp ½ BP).

Корпус никелированный, горизонтальной погружной трубкой DN 15 G ¾ HP 1183561

вертикальной погружной трубкой DN 15 G ¾ HP 1183571

**Погружной вентиль Oventrop "Рапира" для двухтрубных систем с функцией отключения**

Рабочая температура t: от 2 °С до 120 °С (кратковременно до 130 °С), Макс. рабочее давление p: 10 бар

С горизонтальным или вертикальным подключением к внутреннему ниппелю радиатора (Rp ½ BP).

Корпус никелированный, горизонтальной погружной трубкой DN 15 G ¾ HP 1643561

вертикальной погружной трубкой (k<sub>v</sub> 0,90) DN 15 G ¾ HP 1183581

**Вентили Oventrop для однострунных систем аналог системы „ТКМ“**

Рабочая температура t: от 2 °С до 120 °С (кратковременно до 130 °С), Макс. рабочее давление p: 10 бар

С горизонтальным подключением к внутреннему ниппелю радиатора (G ¾ НГ).

Корпус никелированный. DN 15 G ¾ HP 1183671

**Вентили Oventrop для двухтрубных систем аналог системы „ТКМ“**

Рабочая температура t: от 2 °С до 120 °С (кратковременно до 130 °С), Макс. рабочее давление p: 10 бар

С горизонтальным подключением к внутреннему ниппелю радиатора (G ¾ НГ).

Корпус никелированный (k<sub>v</sub> при P-отклонении 2K 0,90) DN 15 G ¾ HP 1183661

**Присоединительные наборы со стяжным кольцом**

„Ofix CEP“ 2 шт. для медной трубы по DIN EN 1057, накидная гайка никелированная для наружной резьбы G ¾ по DIN EN 16313 (евроконус)

10 мм 1016860  
12 мм 1016861  
14 мм 1016862  
15 мм 1016863  
16 мм 1016864  
18 мм 1016865

„Ofix CEP“ 2 шт. для медной по DIN EN 1057, прецизионной стальной по DIN 10305-1/2 и трубы из нержавеющей стали, накидная гайка никелированная, двойная функция стяжного кольца, в сборе, мягкое уплотнение, макс. 95 °С для наружной резьбы G ¾ по DIN EN 16313 (евроконус)

10 мм 1016840  
12 мм 1016841  
14 мм 1016842  
15 мм 1016843  
16 мм 1016844  
18 мм 1016845

„Ofix K“ 2 шт. для полиэтиленовой трубы по DIN 4726, PE-X по DIN 16892/16893, PB по DIN 16968, PP по DIN 8078 A1, накидная гайка никелированная для наружной резьбы G ¾ по DIN EN 16313 (евроконус)

12 x 1,1 мм 1016883  
12 x 2,0 мм 1016870  
14 x 2,0 мм 1016873  
15 x 2,5 мм 1016885  
16 x 1,5 мм 1016882  
16 x 2,0 мм 1016874  
17 x 2,0 мм 1016876  
18 x 2,0 мм 1016877  
20 x 2,0 мм 1016879

„Cofit S“ 2 шт. универсальное применение для металлопластиковой трубы и при аналогичной обработке для полиэтиленовой трубы (PE-X), накидная гайка никелированная для наружной резьбы G ¾ по DIN EN 16313 (евроконус)

14 x 2,0 мм 1507934  
16 x 2,0 мм 1507935  
17 x 2,0 мм 1507937  
18 x 2,0 мм 1507938  
20 x 2,0 мм 1507939  
20 x 2,5 мм 1507940

**Упорные гильзы см. столбец 2 на предыдущей стр.**

**Декоративная крышка из пластика**

Межосевое расстояние 50 мм.

Отверстия

12 мм	1016671
14 мм	1016672
15 мм	1016673
16 мм	1016674
18 мм	1016675

Межосевое расстояние 35 мм

Отверстие 14-20 мм 1016684

**Вентильные вставки:**

Шпindelь нержавеющей стали с двойным уплотнением.

Вентильные вставки всех серий (исключение: вентильная вставка для трехходового вентиля для переоборудования) могут комбинироваться со всеми корпусами всех термостатических вентилях.

**„AV 9“ - вентильная вставка с плавной преднастройкой**

подходят для всех термостатических вентилях серии „AV 9“

1187047

**„AV 6“ - вентильная вставка с преднастройкой**

подходит для всех термостатических вентилях серий „AV 6“, „RFV 6“ и „E“

1187057

**„A“ - вентильная вставка**

подходит для всех термостатических вентилях серии „A“ (выпуск с 2013) и серии „RF“ (выпуск с 2014)

1187049

**„A“ - вентильная вставка**

подходит для всех термостатических вентилях серий „A“ (DN 10 - DN 15) и „RF“

1187069

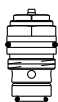
**„F“ - вентильная вставка с точной преднастройкой**

подходит для всех термостатических вентилях серии „F“

1187352

**„ADV 6“ - вентильная вставка с двойной функцией и преднастройкой**

подходит для всех термостатических вентилях серии „ADV 6“

1186001

**„РТВ“ - вентильная вставка**с линейной характеристикой расхода  $kvs = 0,45$  (P1)

1186052

**„РТВ“ - вентильная вставка**с линейной характеристикой расхода  $kvs = 0,80$  (P2)

1186053

**Вентильная вставка с седлом из нержавеющей стали**

для переоборудования серий „A“, „AZ“ и „RF“, особенно подходит паровых систем

1186200

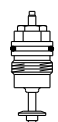
**Вентильная вставка с преднастройкой**

подходит для всех трехходовых вентилях для переоборудования

1187056

**Специальная вентильная вставка**

применяется при перепутанных прямой и обратной линии, подходит для корпусов серий „A“, „AV 9“, „AV 6“, „ADV 6“, „AZ“, „E“, „F“, „RF“, „RFV 6“

1187070

**Специальная вентильная вставка с преднастройкой**

применяется при перепутанных прямой и обратной линии, подходит для корпусов арматуры „Unibox T“, „Unibox plus“, „Unibox vario“

1187077

Для замены на арматуре Oventrop: „Multiblock T/TF“, „Unibox E plus“, „Unibox ET/ETC“, „Unibox E vario“, „Unibox E BV/E BVC“

**Винт сальника**

для всех вентилях (кроме: „A“ (выпуск с 2013), „AV 9“, „AV 6“, „RF“ (выпуск с 2014), „RFV 6“ и „ADV 6“)

1017501

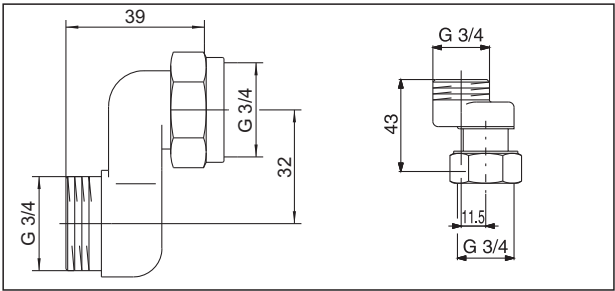

Размеры S-образного резьбового соединения

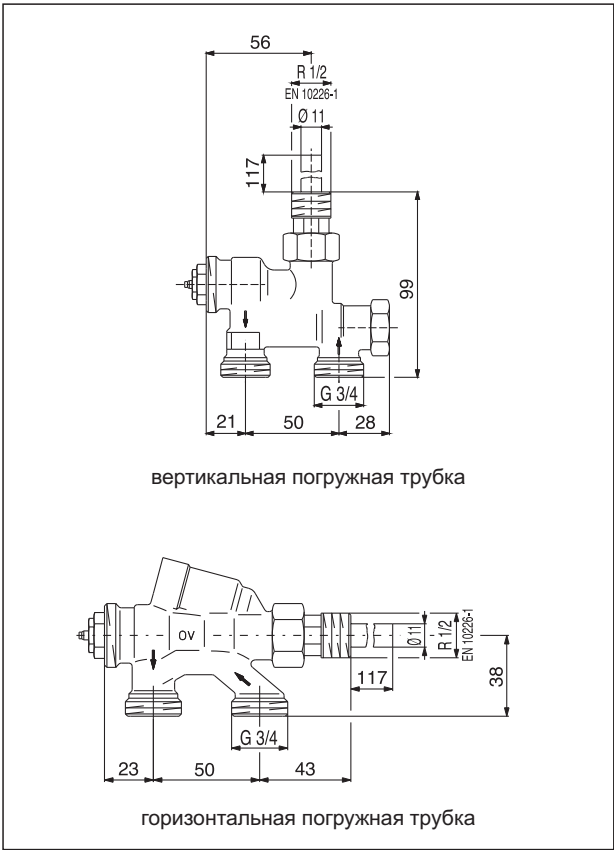

вертикальная погружная трубка

горизонтальная погружная трубка

Вентили с погружной трубкой (для однотрубных/двухтрубных систем)

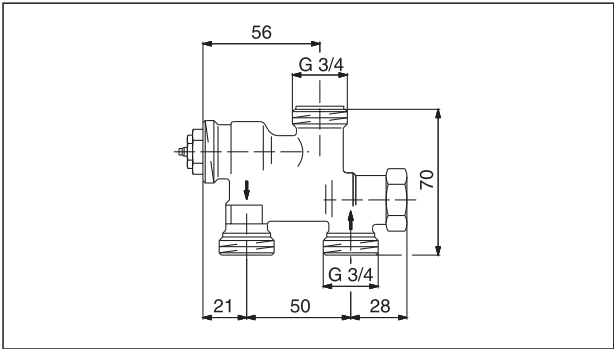

Вентиль „ТКМ“ (для однотрубных/двухтрубных систем)

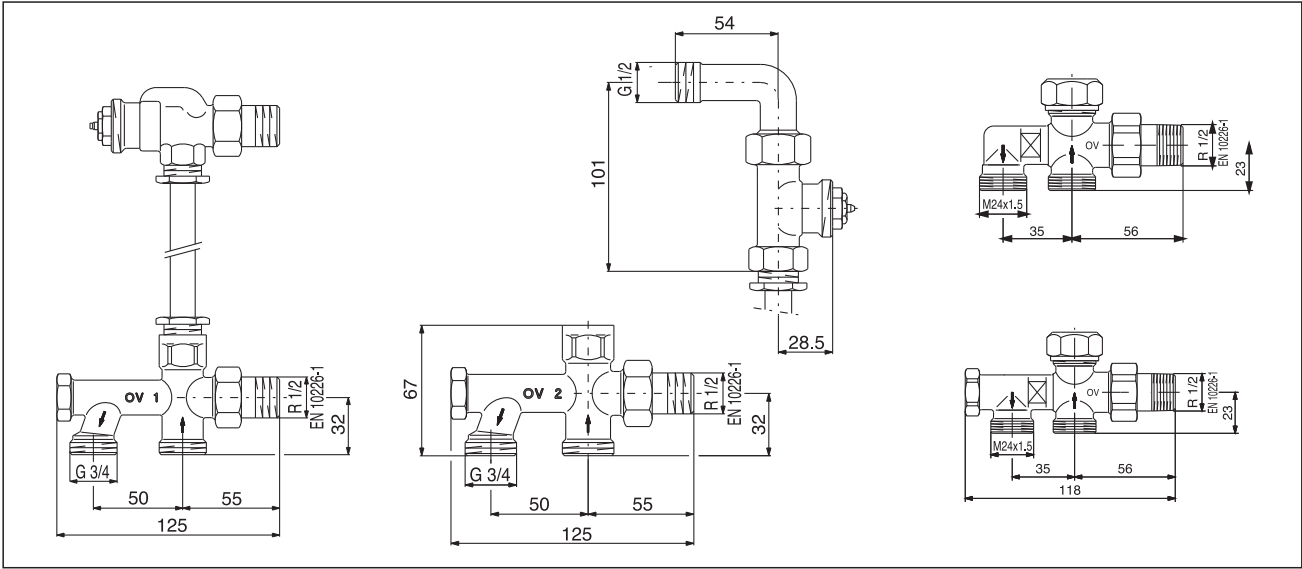

„Bypass-Combi Uno/Duo“



## Серии „А“, „AV 9“, „AV 6“, „ADV 6“ и „F“

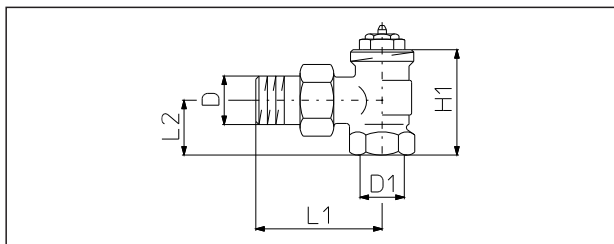

Размеры углового вентиля

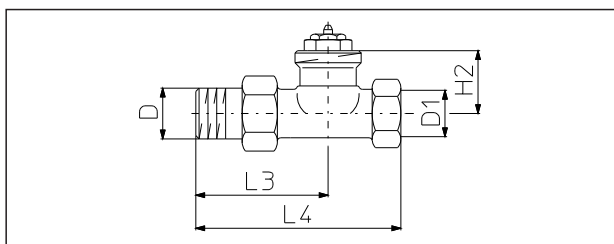

Размеры проходного вентиля

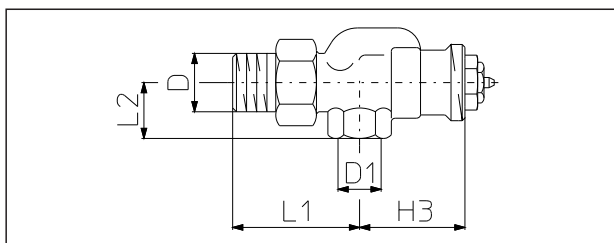

Размеры осевого вентиля DN 10 и DN 15

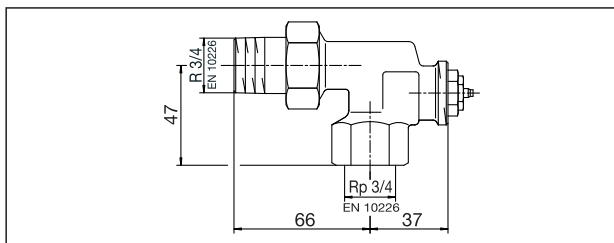

Размеры осевого вентиля DN 20

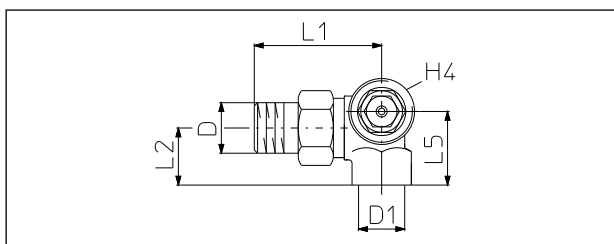

Размеры углового трехосевого вентиля рис. - правое исполнение

## Серии „RF“ и „RFV 6“

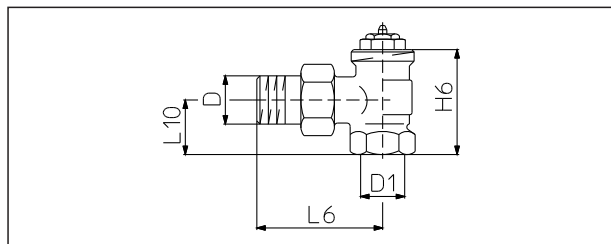

Размеры углового вентиля

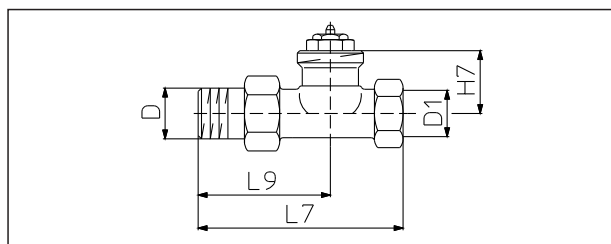

Размеры проходного вентиля

## Серия „AV 6“ и „AV 9“ с прессовым соединением

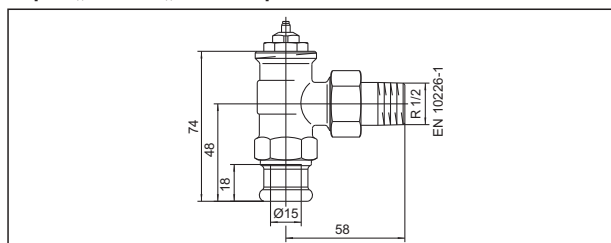

Размеры углового вентиля

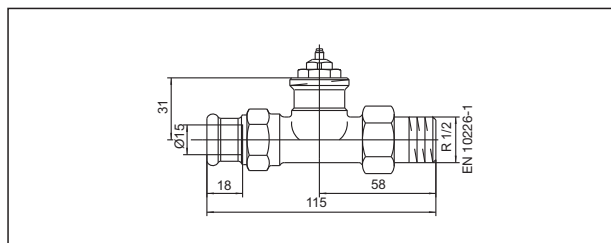

Размеры проходного вентиля

Размеры вентилях на обратную подводу идентичны размерам вентилях на подающую линию.

DN	D EN 10226-1	D <sub>1</sub> EN 10226-1	L <sub>1</sub>	L <sub>2</sub>	L <sub>3</sub>	L <sub>4</sub>	L <sub>5</sub>	L <sub>6</sub>	L <sub>7</sub>	L <sub>8</sub>	L <sub>9</sub>	L <sub>10</sub>	H <sub>1</sub>	H <sub>2</sub>	H <sub>3</sub>	H <sub>4</sub>	H <sub>5</sub>	H <sub>6</sub>	H <sub>7</sub>
10	R 3/8	Rp 3/8	52	22	52	85	27	49	75	—	50	20	47,5	31	41,5	31	—	47,5	31
15	R 1/2	Rp 1/2	58	27	58	95	34	54	83	61	56	23	53	31	40	30	40	50	31
20	R 3/4	Rp 3/4	66	29	63	106	—	63	98	69	63	26	53	29	37	—	40	50	29
25	R 1	Rp 1	75	34	80	125	—	—	—	—	—	—	61	30	—	—	—	—	—
32	R 1 1/4	Rp 1 1/4	86	39	90	150	—	—	—	—	—	—	68,5	33,5	—	—	—	—	—

## Серии вентиляв

## Серии „AV 9, AV 6“ и „RFV 6“

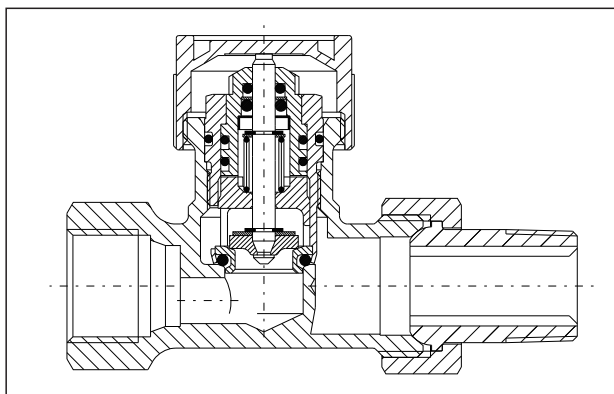

Модель с преднастройкой; для двух трубных систем отопления с нормальным температурным перепадом.

Вентили серий „AV 9, AV 6“ и „RFV 6“ имеют преднастраиваемую вентильную вставку, за счет чего можно настроить необходимый расход.

## Серия „ADV 6“

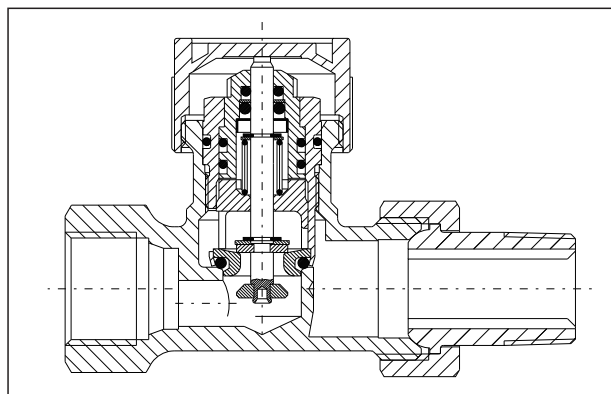

Модель с преднастройкой и двойной функцией.

Двойная функция при демонтаже или повреждении термостата позволяет автоматически перевести вентиль на расход 5% от номинального.

## Серии „A“ и „RF“

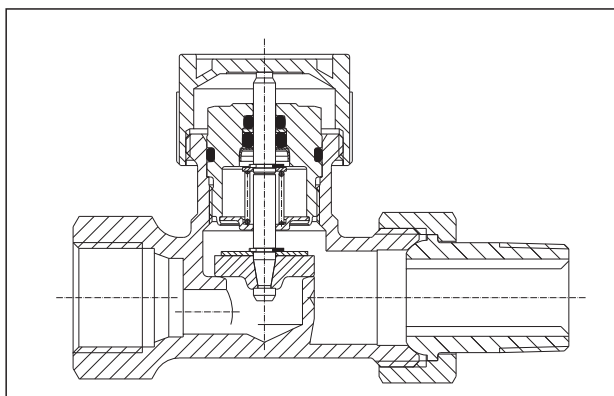

Модель для однотрубных и двухтрубных систем отопления.

Настройка расхода производится на вентилях на обратную подводу с функцией преднастройки (напр., „Combi 4“).

## Серия „F“

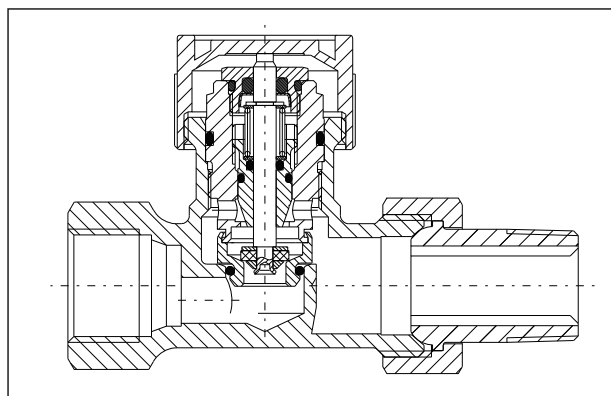

Модель с плавной преднастройкой; для двухтрубных систем отопления с большим температурным перепадом или малым расходом.

## „Bypass-Combi“

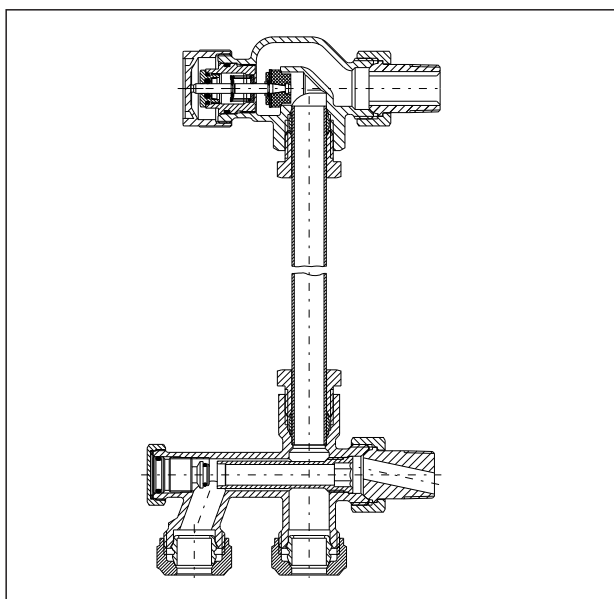

Вентиль для однотрубных систем отопления „Bypass-Combi Uno“

Монтажный набор для установки в однотрубных системах отопления.

## Вентили с погружной трубкой

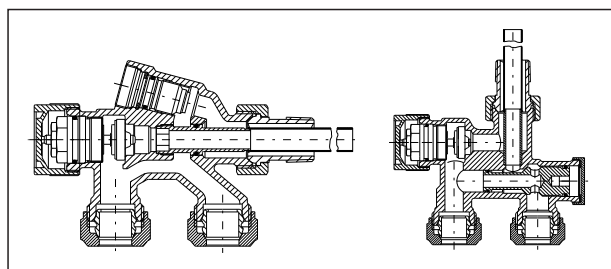

Погружные вентили для однотрубных систем отопления

Значения  $k_v$  и Zeta

## Серия „А“ и „RF“

Размеры	$k_v$ при P-отклонении			$k_{vs}$	Zeta при P-отклонении			открыт
	1 К	1,5 К	2 К		1 К	1,5 К	2 К	
Угловой вентиль								
DN 10	0,55	0,78	1,00	2,8	128	64	39	5
DN 15	0,55	0,80	1,05	3,5	342	162	94	8
DN 20	0,55	0,82	1,10	3,5	1110	499	277	27
DN 25	0,55	0,82	1,10	3,5	2791	1255	698	69
DN 32	0,55	0,82	1,10	4,1	8467	3809	2117	152
Проходной вентиль								
DN 10	0,55	0,78	1,00	1,8	128	64	39	12
DN 15	0,55	0,80	1,05	1,8	342	162	94	31
DN 20	0,55	0,82	1,10	2,8	1110	499	277	43
DN 25	0,55	0,82	1,10	3,5	2791	1255	698	69
DN 32	0,55	0,82	1,10	4,1	8467	3809	2117	152
Осевой вентиль, угловой трехосевой вентиль, размеры DN 10 + DN 15								
DN 10	0,55	0,78	1,00	1,8	128	64	39	12
DN 15	0,55	0,80	1,05	1,8	342	162	94	31
DN 20	0,55	0,82	1,10	2,2	1110	499	277	70

## Серия „AV 9“ (с плавной преднастройкой)

Все исполнения

Размеры	$k_v$ при P-отклонении (VE 9)			$k_{vs}$	Zeta при P-отклонении (VE 9)			открыт
	1 К	1,5 К	2 К		1 К	1,5 К	2 К	
DN 10	0,35	0,51	0,67		316	149	86	
DN 15	0,35	0,51	0,67		843	397	230	
DN 20	0,35	0,51	0,67		2782	1310	759	
DN 25	0,35	0,51	0,67		6970	3283	1902	

## Серия „AV 6“ и „RFV 6“ (с преднастройкой)

Все исполнения

Размеры	$k_v$ при P-отклонении (VE6)				$k_{vs}$	Zeta при P-отклонении				открыт
	1 К	1,5 К	2 К	3 К		1 К	1,5 К	2 К	3 К	
DN 10	0,32	0,49	0,65	0,8	0,9	374	157	89	59	46
DN 15	0,32	0,49	0,65	0,8	0,9	1004	421	239	158	125
DN 20	0,32	0,49	0,65	0,8	0,9	3330	1398	795	525	414
DN 25	0,32	0,49	0,65	0,8	0,9	8338	3556	2021	1334	1054

## Серия „ADV 6“ (с двойной функцией и преднастройкой)

Все исполнения

Размеры	$k_v$ bei P-отклонении (VE6)				$k_{vs}$	Zeta при P-отклонении			
	1 К	1,5 К	2 К	3 К		1 К	1,5 К	2 К	3 К
DN 10	0,32	0,49	0,65	0,8		374	157	89	59
DN 15	0,32	0,49	0,65	0,8		1004	421	239	158
DN 20	0,32	0,49	0,65	0,8		3330	1398	795	525

## Серия „F“ (с точной преднастройкой)

Все исполнения

Размеры	$k_v$ при P-отклонении (VE6)				$k_{vs}$	Zeta при P-отклонении				открыт
	1 К	1,5 К	2 К	3 К		1 К	1,5 К	2 К	3 К	
DN 10	0,20	0,29	0,32	0,35	0,37	957	449	374	313	280
DN 15	0,20	0,29	0,32	0,35	0,37	2570	1202	1004	839	751
DN 20	0,20	0,29	0,32	0,35	0,37	8535	3992	3330	2790	2490

Значения Zeta рассчитаны относительно внутреннего диаметра трубы по DIN EN 10255 (DN 10 = 12,6 мм, DN 15 = 16,1 мм, DN 20 = 21,7 мм, DN 25 = 27,3 мм, DN 32 = 36,0 мм)



Диаграмма 1

Термостатические вентили Oventrop серий „A“ и „RF“, DN 10  
 Все исполнения, Р-отклонение от 1 до 2 К и  $K_{vs}$

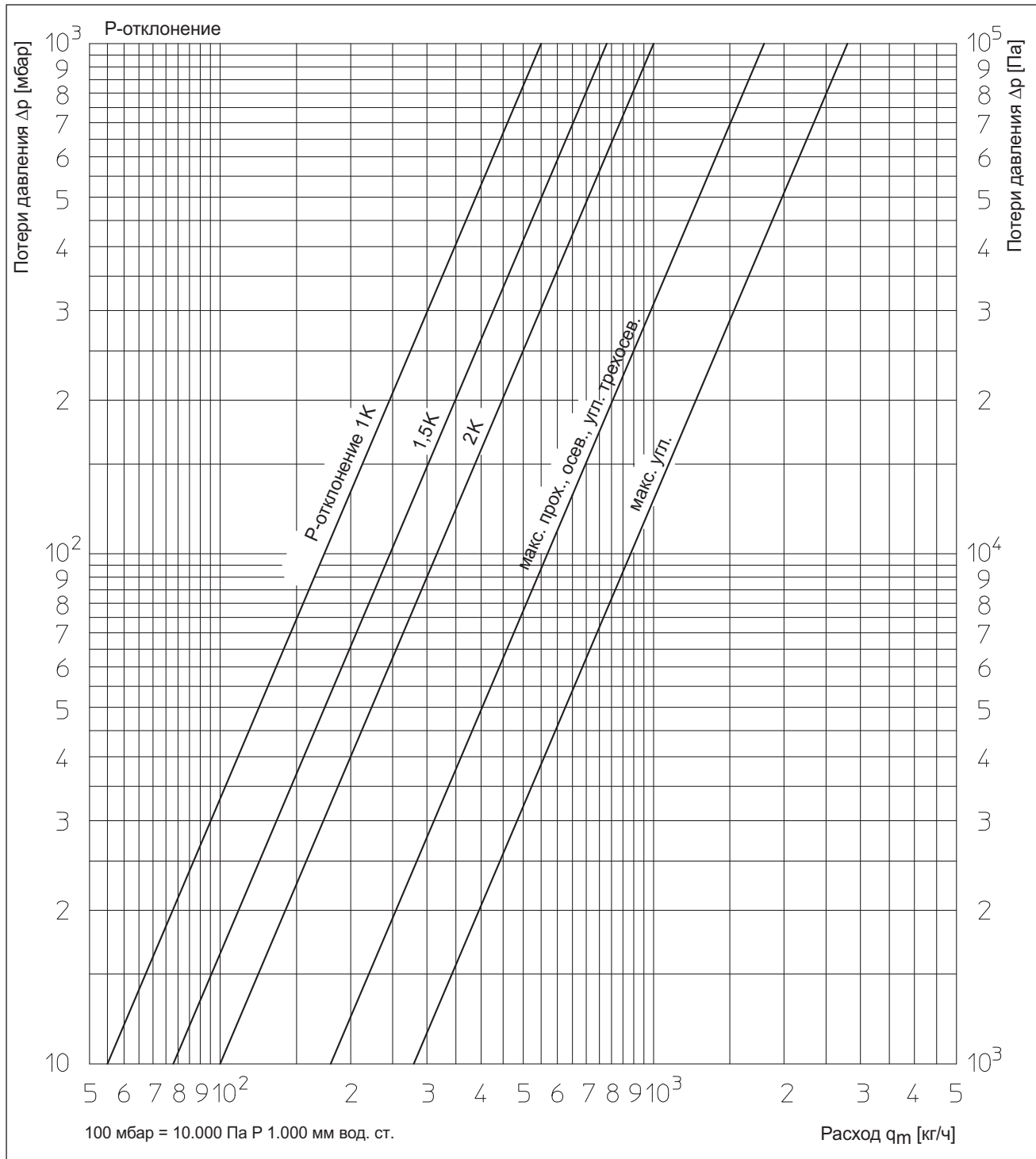

Диаграмма 2

Термостатические вентили Oventrop серий „А“ и „RF“, DN 15  
 Все исполнения, Р-отклонение от 1 до 2 К и  $K_{vs}$

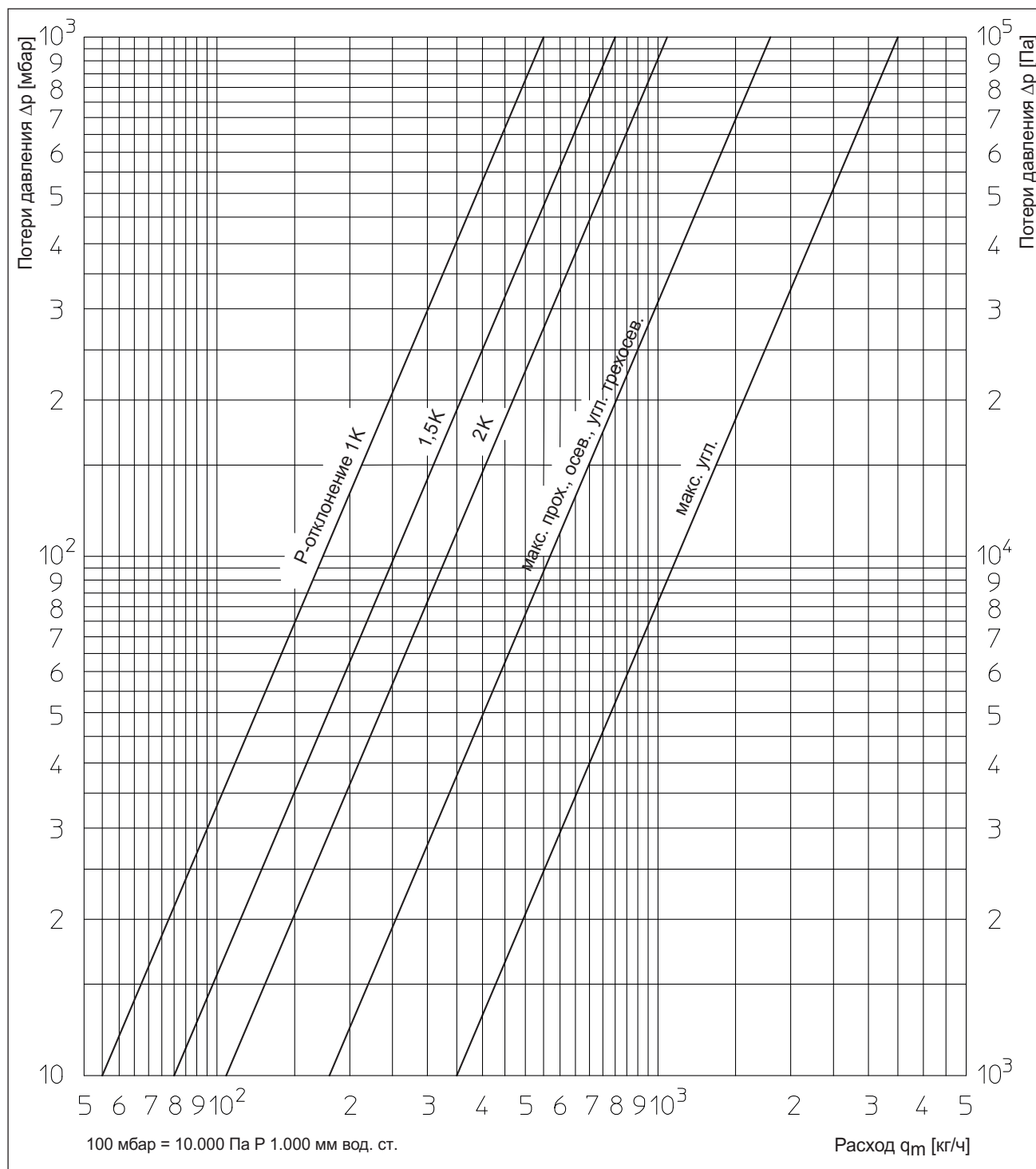

Диаграмма 3  
Термостатические вентили Oventrop серий „A“ и „RF“, DN 20-DN 32  
Все исполнения, Р-отклонение от 1 до 2 К и  $Kvs$

Все исполнения при Р-отклонении 1 К:



Все исполнения при Р-отклонении 2 К:

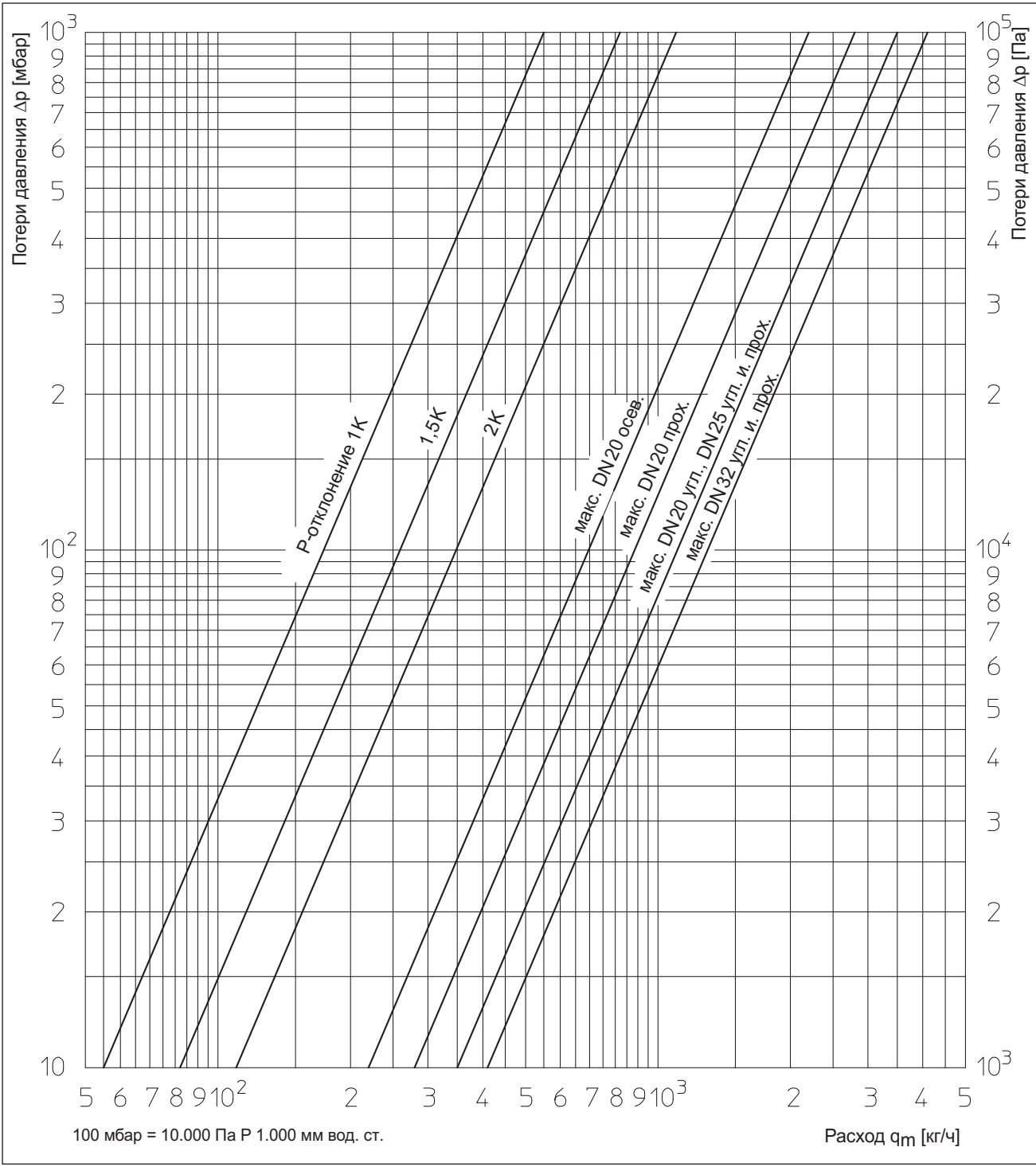
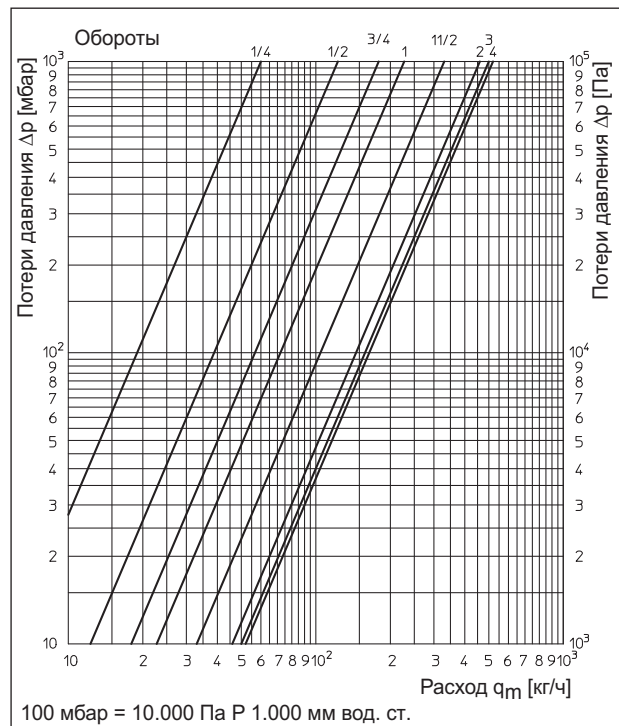

Диаграмма 4

Термостатические вентили Oventrop серий „A“ и „RF“, DN 10 и вентили на обратную подводку „Combi 4“, „Combi 3“ или „Combi 2“.

Преднастройка	1/4	1/2	3/4	1	1 1/2	2	3	4
$k_v$ (при Р 1 К)	0,060	0,123	0,180	0,228	0,330	0,460	0,500	0,520
$k_v$ (при Р 1,5 К)	0,060	0,124	0,185	0,238	0,370	0,560	0,660	0,710
$k_v$ (при Р 2 К)	0,060	0,125	0,187	0,243	0,390	0,630	0,780	0,860

Все исполнения при Р-отклонении 1 К:

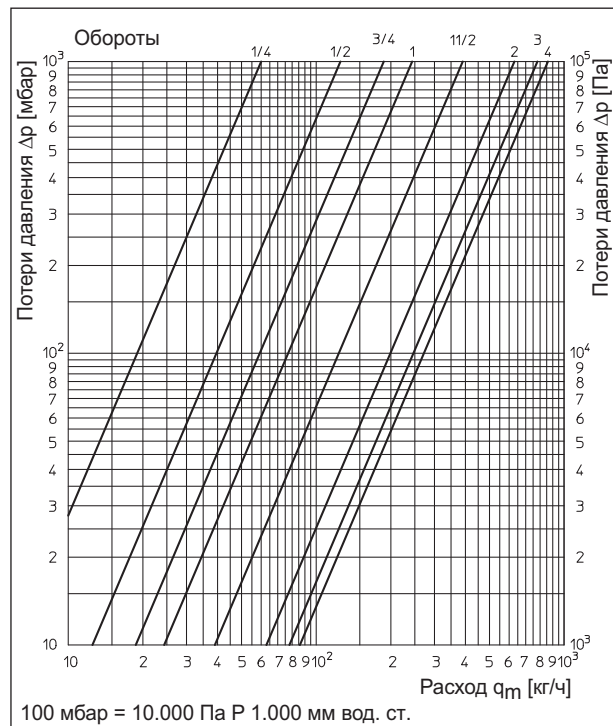
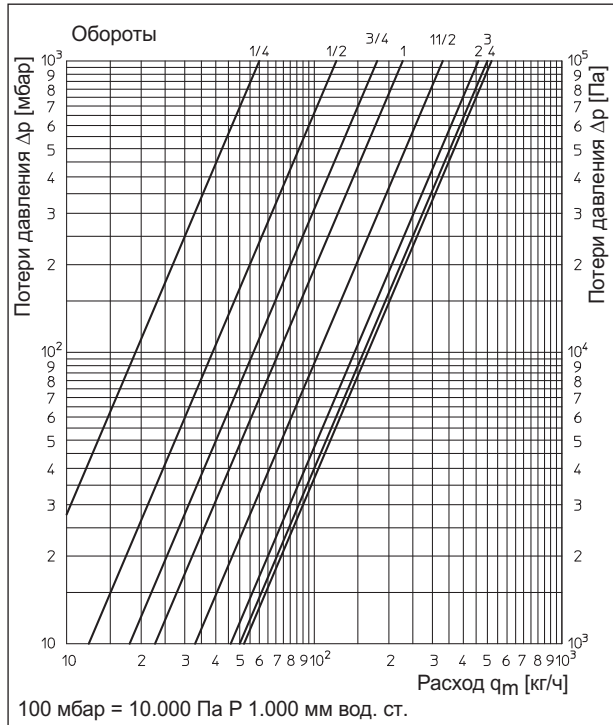

Все исполнения при Р-отклонении 2 К:



Диаграмма 5

Термостатические вентили Oventrop серий „A“ и „RF“, DN 15  
и вентили на обратную подводу „Combi 4“, „Combi 3“ или „Combi 2“.

Преднастройка	1/4	1/2	3/4	1	1 1/2	2	3	4
$k_v$ (при Р 1 К)	0,060	0,123	0,180	0,228	0,330	0,460	0,500	0,520
$k_v$ (при Р 1,5 К)	0,060	0,124	0,185	0,239	0,370	0,570	0,670	0,720
$k_v$ (при Р 2 К)	0,060	0,125	0,187	0,243	0,390	0,650	0,800	0,890

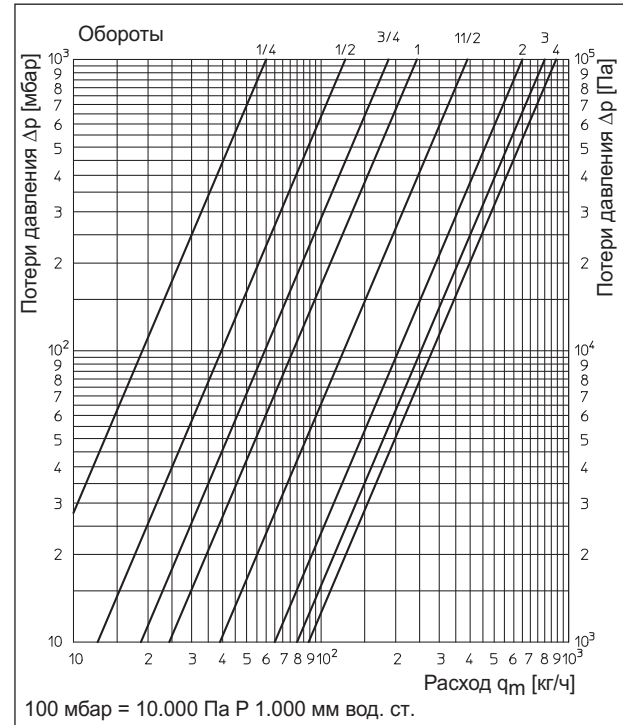

Все исполнения при P-отклонении 1 К:

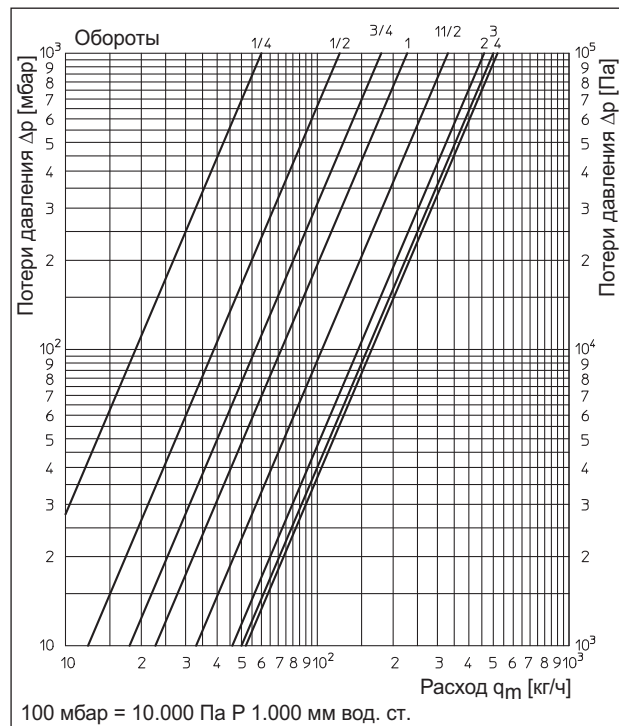

Все исполнения при P-отклонении 2 К:



Диаграмма 6

Термостатические вентили Oventrop серий „A“ и „RF“, DN 20 - DN 32 и вентили на обратную подводу „Combi 4“, „Combi 3“ или „Combi 2“.

Преднастройка	1/4	1/2	3/4	1	1 1/2	2	3	4
$k_v$ (при P 1 К)	0,060	0,123	0,180	0,228	0,330	0,460	0,500	0,520
$k_v$ (при P 1,5 К)	0,060	0,125	0,185	0,239	0,370	0,580	0,680	0,740
$k_v$ (при P 2 К)	0,060	0,125	0,187	0,244	0,390	0,660	0,820	0,920

Все исполнения при P-отклонении 1 К:

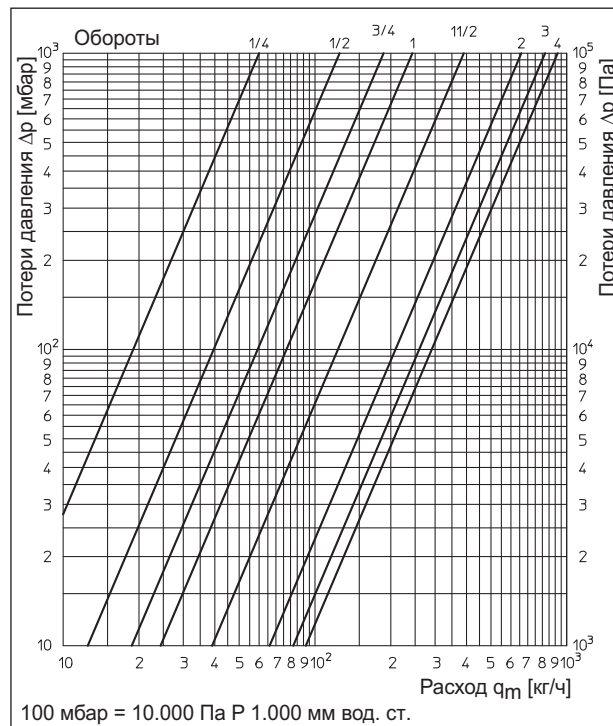
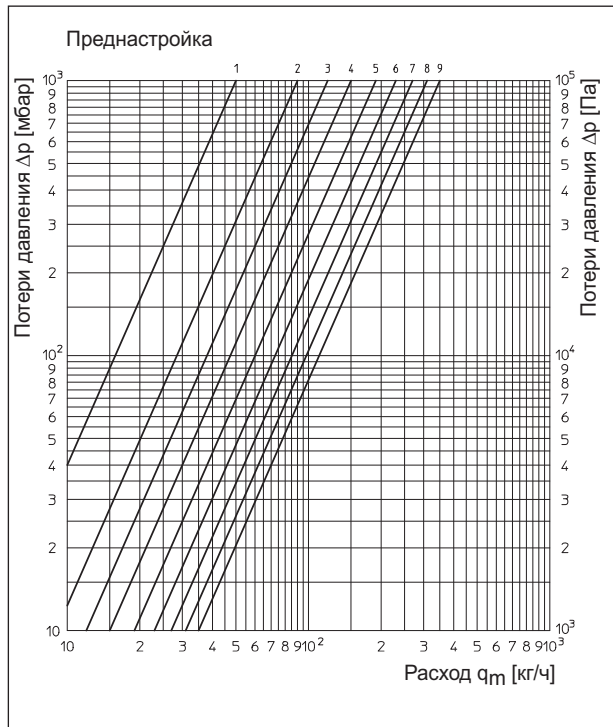

Все исполнения при P-отклонении 2 К:



Диаграмма 7

Термостатические вентили Oventrop серии „AV 9“ с плавной преднастройкой

Преднастройка	1	2	3	4	5	6	7	8	9
Значение $k_v$ при P-откл. 1 К	0,05	0,09	0,12	0,15	0,19	0,23	0,27	0,31	0,35
Значение $k_v$ при P-откл. 1,5 К	0,05	0,09	0,13	0,17	0,22	0,28	0,36	0,45	0,51
Значение $k_v$ при P-откл. 2 К	0,05	0,09	0,13	0,18	0,24	0,31	0,41	0,55	0,67

Пропускная способность: все исполнения и диаметры

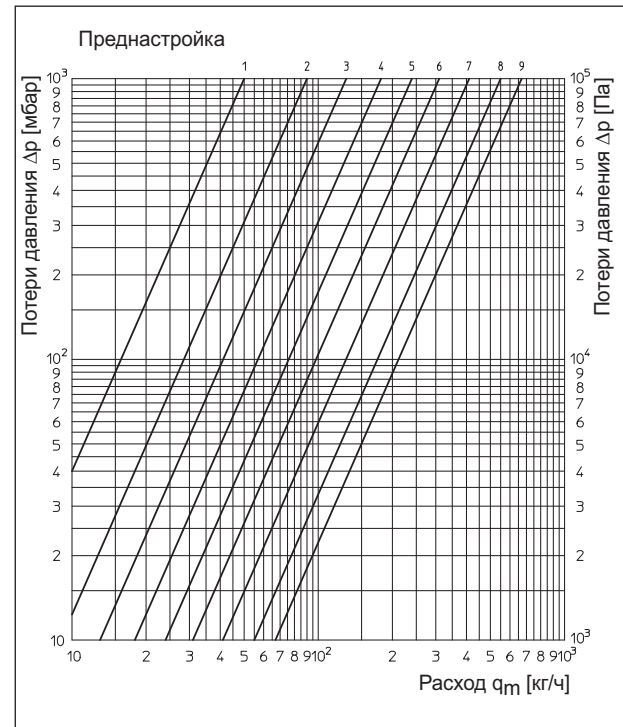
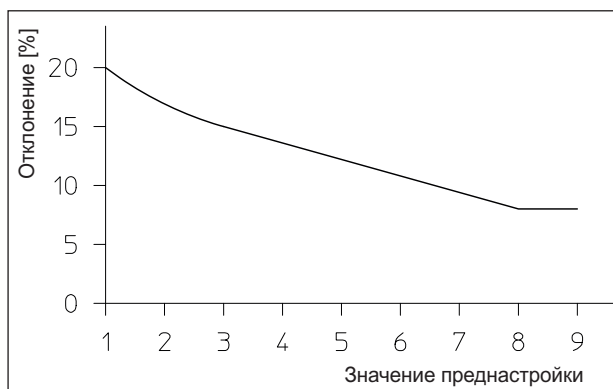
Отклонение расхода в зависимости от преднастройки:  
по DIN EN 215 при P-отклонении 2 К

Все исполнения и диаметры при P-отклонении 1 K:



Диаграмма 8

Термостатические вентили Oventrop серий „AV 6“, „RFV 6“ и „ADV 6“ с преднастройкой.

Все исполнения и диаметры при P-отклонении 2 K

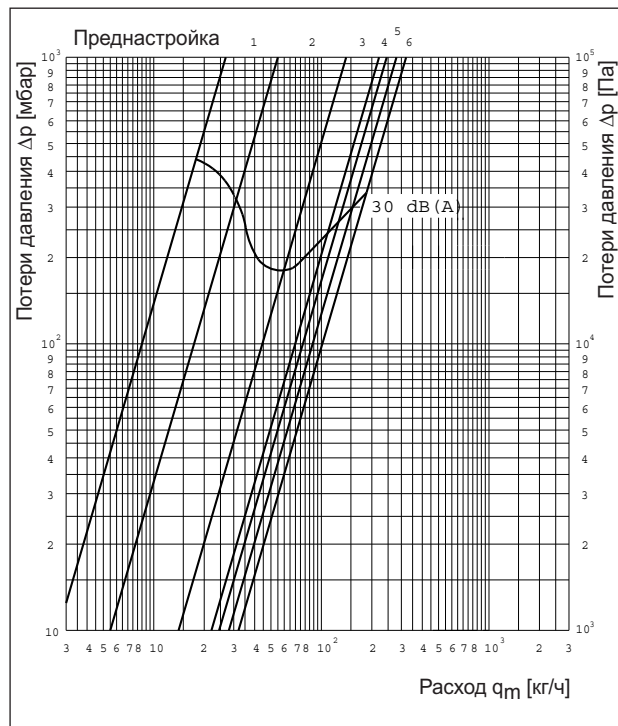
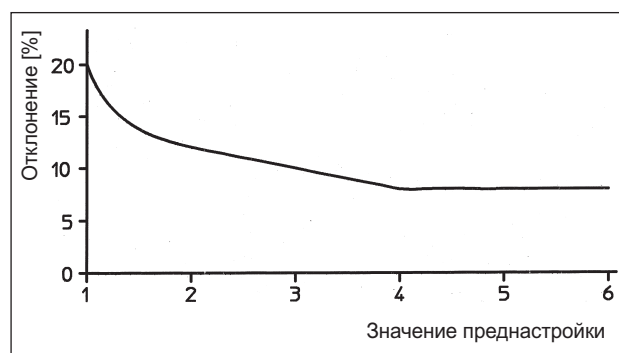
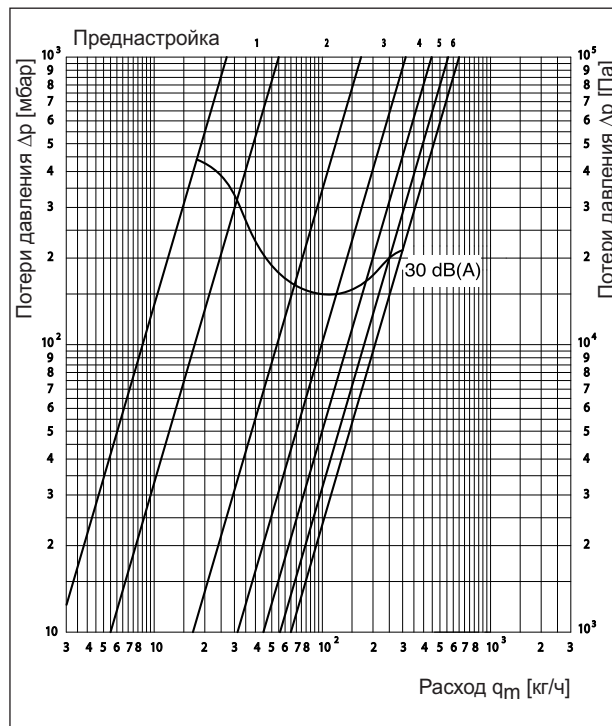

Отклонение расхода в зависимости от преднастройки: по DIN EN 215 при P-отклонении 2 K

Преднастройка	1	2	3	4	5	6
Значение $k_v$ при P-отклонении 1 K	0,055	0,141	0,221	0,247	0,28	0,32
Значение $k_v$ при P-отклонении 1,5 K	0,055	0,170	0,296	0,370	0,42	0,49
Значение $k_v$ при P-отклонении 2 K	0,055	0,170	0,313	0,446	0,56	0,65

Пропускная способность: все исполнения и диаметры

Все исполнения и диаметры при P-отклонении 1 К



Диаграмма 9

Термостатические вентили Oventrop серии „F“ с точной преднастройкой.

Все исполнения и диаметры при P-отклонении 2 К

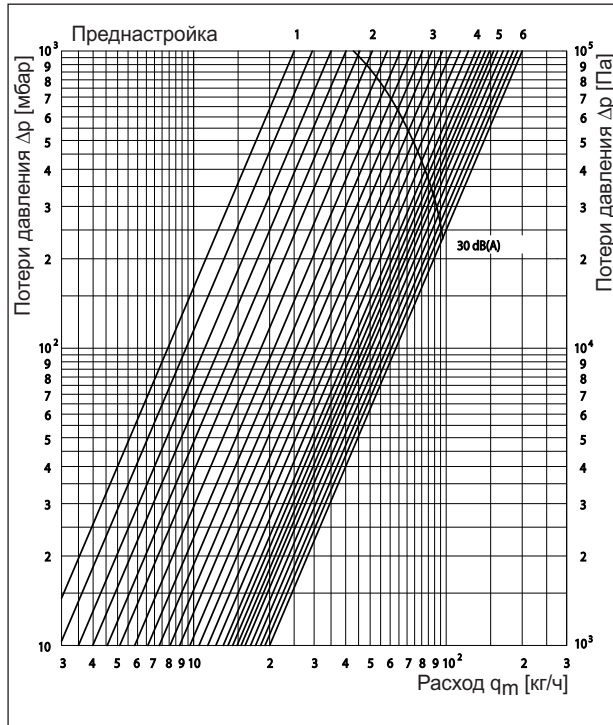
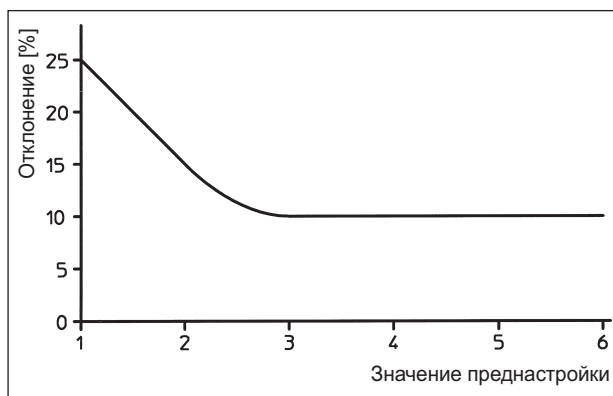
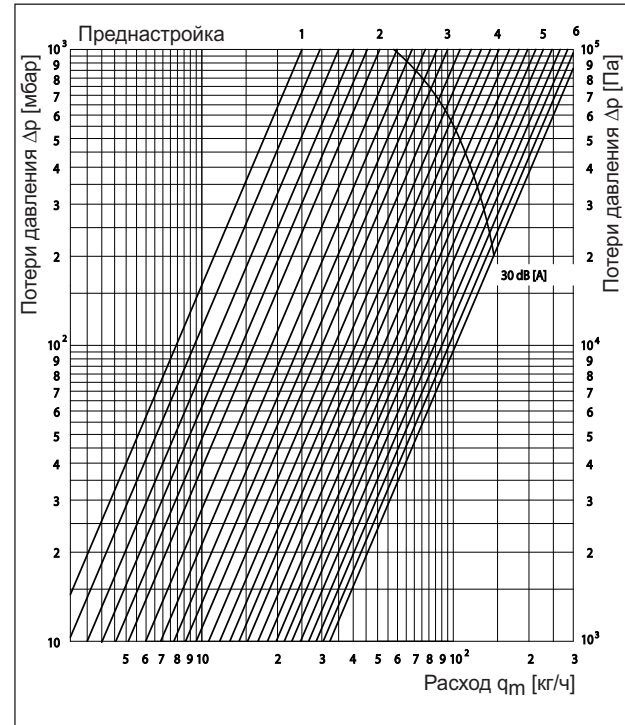

Отклонение расхода в зависимости от преднастройки: по DIN EN 215 при P-отклонении 2 К

Преднастройка	1	2	3	4	5	6
Значение $k_v$ при 1К	0,025	0,051	0,088	0,131	0,16	0,20
Значение $k_v$ при P-отклонении 1,5К	0,025	0,051	0,095	0,152	0,20	0,29
Значение $k_v$ при P-отклонении 2К	0,025	0,051	0,095	0,152	0,228	0,323

Пропускная способность: все исполнения и диаметры



Диаграмма 10

Термостатические вентили Oventrop серий „А“, „AV 9“, „AV 6“, „RF“, „ADV 6“, „RFV 6“ и „F“: расчетные параметры

Пример:  $q_m = 120$  кг/ч,  $\Delta p = 30$  мбар,  $k_v = 0,7$  (получено из диаграммы).

Может быть применен вентиль „А“ и „RF“. Выбор вентилей см. диаграммы 1-4.

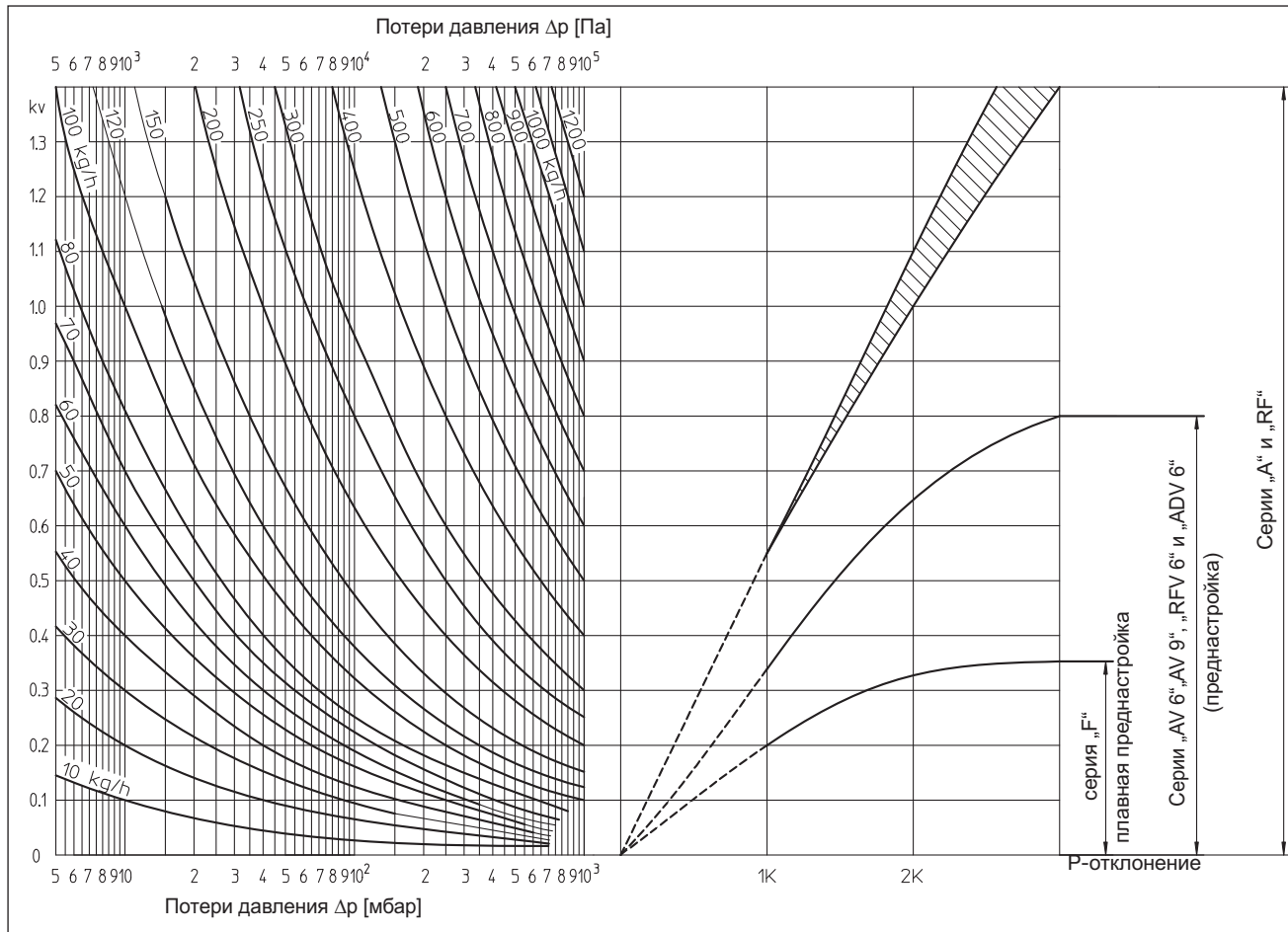
#### Описание вентиляей:

Термостатические вентили Oventrop позволяют отрегулировать расход в соответствии с теплотребностью помещения

- посредством термостатических вентиляей с преднастройкой (серий „AV 6“, „AV 9“, „RFV 6“, „ADV 6“ и серии „F“ с точной преднастройкой)
- посредством термостатических вентиляей (серии „А“ и „RF“) в комбинации с преднастраиваемыми вентиляями на обратную подводку „Combi 4“, „Combi 3“ или „Combi 2“.

#### Официальные допуски:

Термостатические вентили Oventrop соответствуют:

- EN 215 (E) KEYMARK-проверены и сертифицированы, рег. № 011-6T0002)
  - рекомендациям Федерального Министерства Строительства (HTV).
  - предписаниям Государственного Управления Высотного Строительства Баден-Вюртемберг (список производителей термостатических радиаторных вентиляей).
- Термостатические вентили Oventrop серии „F“ соответствуют также:
- требованиям исследований ET 4217 A, проведенных по запросу Жилищно-коммунальных служб Маннхайма (SMA).
  - директивам Немецкой Ассоциации Теплоснабжения и Энергетики (AGFW, рабочий лист FW 507).
  - требованиям ESSO AG.

Термостатические вентили Oventrop отвечают требованиям закона ФРГ „Об экономии энергии“ (EnEV) и являются „самостоятельно действующими устройствами для регулирования температуры в помещении“ (EnEV § 14).



Диаграмма 11

Вентили для однотрубных систем Oventrop „Bypass-Combi Uno“, межосевое расстояние 50 мм, с вентилем „серии А“, все исполнения при Р-отклонении 2 К

#### Описание „Bypass-Combi Uno“ с межосевым расстоянием 50 мм

Присоединительная насадка имеет заводскую настройку затекания в отопительный прибор 35% при Р-отклонении 2 К (вентиль серии „А“). Это значение может быть воспроизведено, если настроечный винт сначала закрыть до упора вправо, а затем открыть влево на 3,25 оборота.

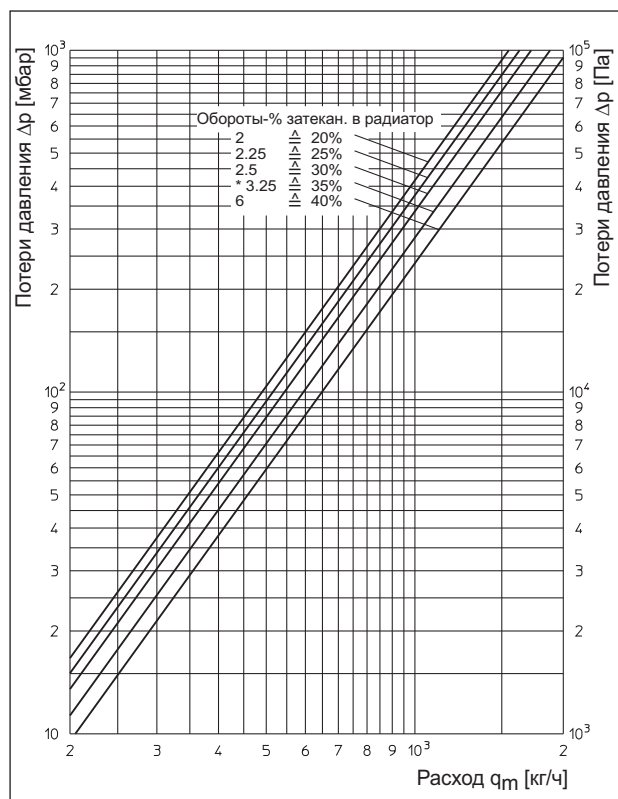
Благодаря плавной предварительной настройке байпаса на обходном участке возможна оптимизация работы всей системы отопления. Существует взаимосвязь между 3 величинами:

- процентом затекания в отопительный прибор
- мощностью отопительного прибора
- потерями давления

Задав одну из величин можно определить две другие. Чтобы достигнуть оптимального соответствия между мощностью отопительного прибора и потерями давления (напором насоса), часто исходят из минимальных значений потерей давления  $\Delta p$  (снижение затрат на работу насоса).

#### Описание присоединительной насадки для однотрубных систем „Uno“ с межосевым расстоянием 35 мм

Присоединительная насадка имеет заводскую настройку затекания в отопительный прибор 50% при Р-отклонении 2 К (вентиль серии „А“).

#### Описание вентиля с погружной трубкой

Вентили имеют фиксированное значение затекания в отопительный прибор 35 % при Р-отклонении 2 К, значение  $k_V$ : 1,8.

В однотрубных системах отопления отопительный прибор при закрытом вентиле может нагреваться за счет протекания теплоносителя через байпас.

#### Описание вентиля системы „ТКМ“ (однотрубных)

Вентиль имеет заводскую настройку затекания в отопительный прибор 50 % при Р-отклонении 2 К. Значение  $k_V$ : 1,5.

Р-отклонение	2К				
Обороты винта настройки	2	2,25	2,5	3,25	6
Значение $k_V$	1,55	1,63	1,72	1,88	2,05
Процент затекания в прибор	20%	25%	30%	35%	40%

#### Сопротивление в эквиваленте длины трубы (метр)

Для вентиля с погружной трубкой: затекание в прибор 35 %

Затекан. в прибор	$k_V$	Длина трубы [м]				
		12 x 1	14 x 1	15 x 1	16 x 1	18 x 1
40%	2,05	1,10	1,80	2,30	2,75	4,00
35%	1,88	1,20	1,95	2,50	3,00	4,35
30%	1,72	1,35	2,15	2,75	3,30	4,75
25%	1,63	1,40	2,25	2,90	3,45	5,05
20%	1,55	1,50	2,40	3,00	3,65	5,30

Мягкая стальная труба

Затекан. в прибор	$k_V$	Длина трубы [м]				
		12 x 1	14 x 1	15 x 1	16 x 1	18 x 1
40%	2,05	1,20	1,95	2,50	3,05	4,30
35%	1,88	1,35	2,10	2,70	3,30	4,70
30%	1,72	1,45	2,30	2,95	3,65	5,10
25%	1,63	1,55	2,40	3,15	3,85	5,40
20%	1,55	1,60	2,55	3,30	4,05	5,70

Медная труба

\* заводская настройка „Bypass-Combi Uno“/ настройка вентиля с погружной трубкой

С фиксированной настройкой байпаса, без функции отключения



Диаграмма 12

„Uпо“-присоединительная насадка для однотрубных систем (межосевое расстояние 35 мм) и вентилем серии „А“, DN 15

Р-отклонение	1 К	1,5 К	2 К
Значение $k_v$	1,5	1,64	1,71
% затекан. в прибор	25%	35%	50%

Пропускная способность

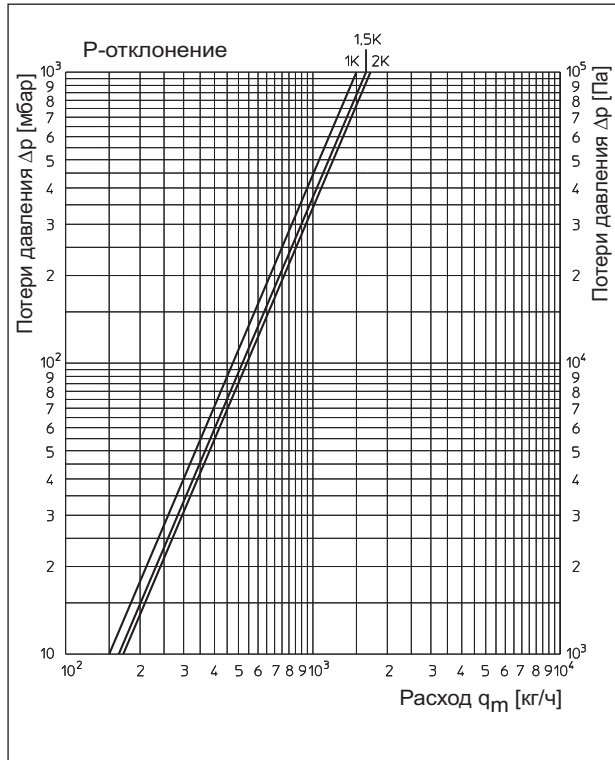
С плавной настройкой байпаса и функцией отключения

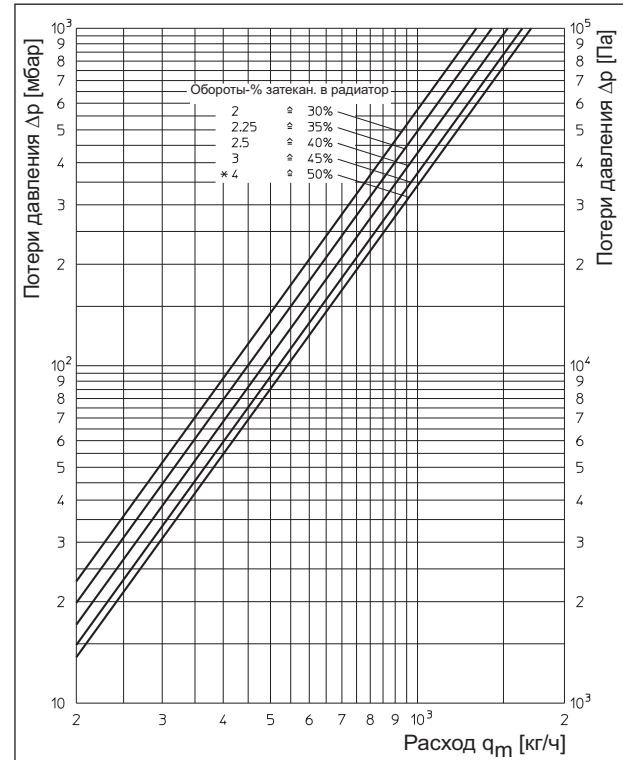

Обороты винта настройки	2	2,25	2,5	3	4*
Значение $k_v$	1,32	1,42	1,53	1,64	1,71
Процент затекания в прибор	30%	35%	40%	45%	50%

Пропускная способность

\* Заводская настройка присоединительной насадки „Uпо“ для однотрубных систем

Все исполнения при Р-отклонении 1 К :

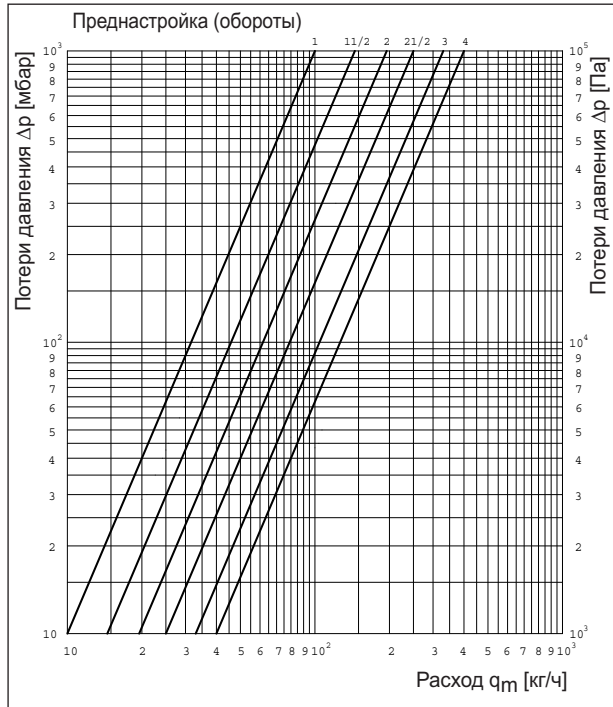

Все исполнения при Р-отклонении 2 К:

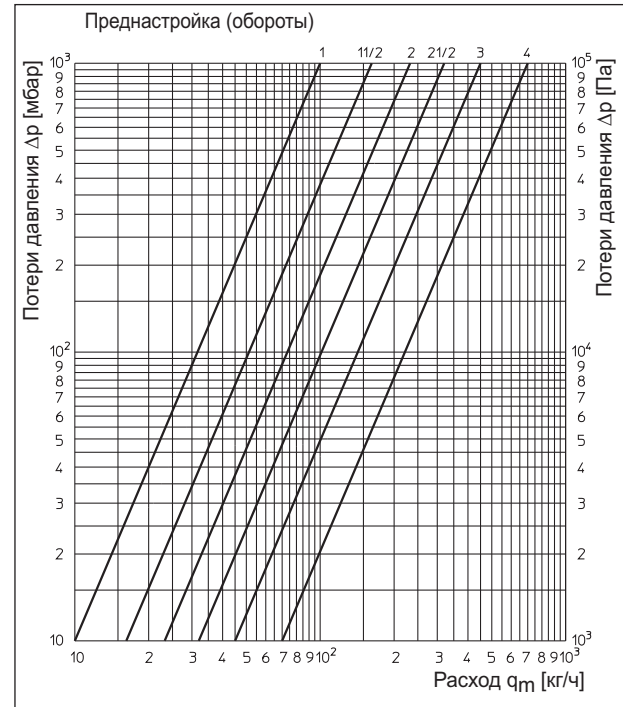

Диаграмм 13

„Duo“-присоединительная насадка для двухтрубных систем (межосевое расстояние 35 мм) и вентиль серии „А“, DN 15

Р-отклонение	1 К	1,5 К	2 К
$k_v$	0,4	0,55	0,7

Пропускная способность





Диаграмма 14

Oventrop „Bypass-Combi Duo“

„Duo“ присоединительная насадка для двухтрубных систем с функцией отключения (межсезонное состояние 50 мм)

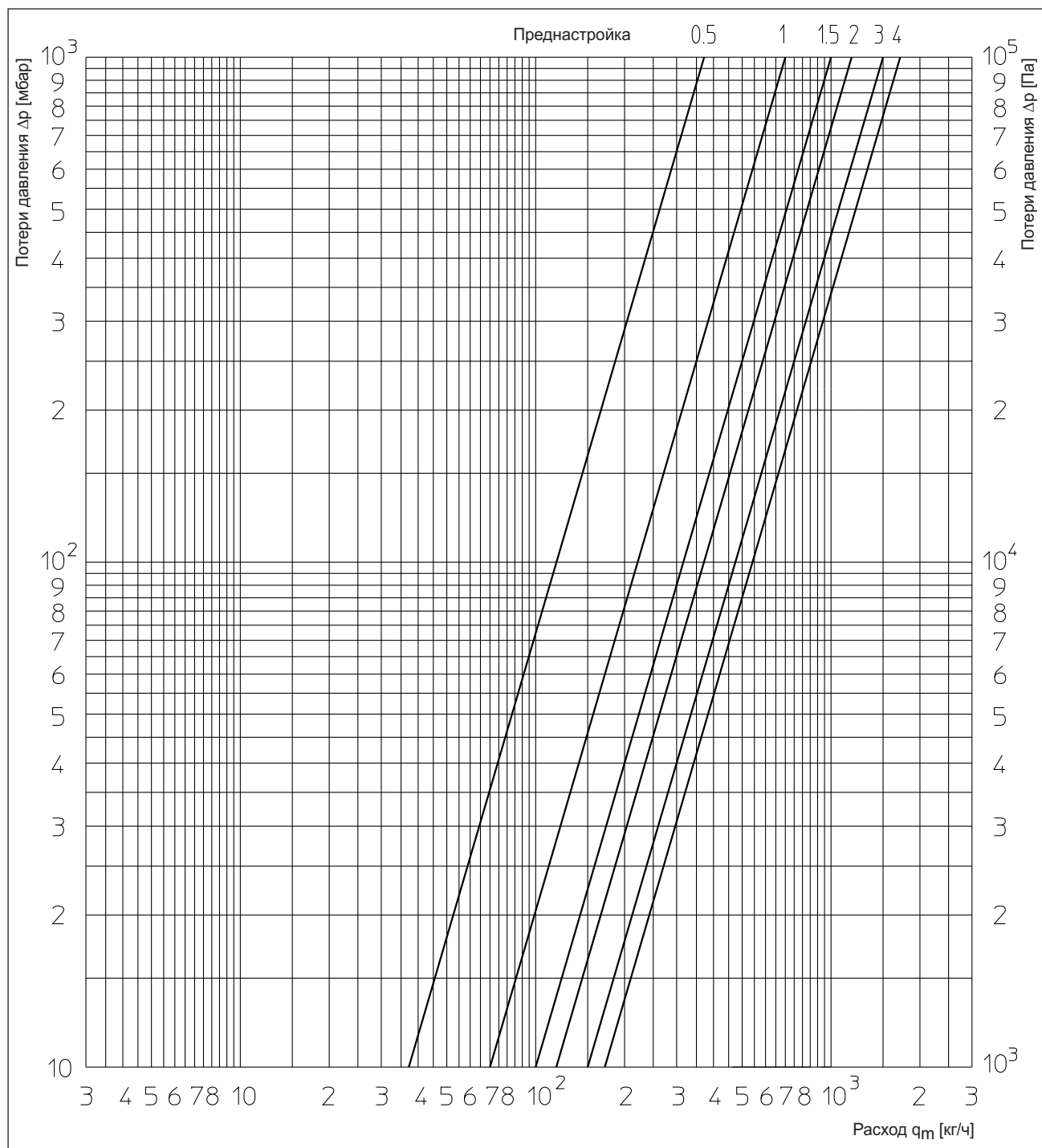

Диаграмма 15 Мягкая стальная труба  
Соппротивление R в мбар/м



Диаграмма 16 Медная труба  
Соппротивление R в мбар/м

Примечание: диаграмма потерь давления для металлопластиковой трубы „Comipe“, см. Технические данные „Combi-System“

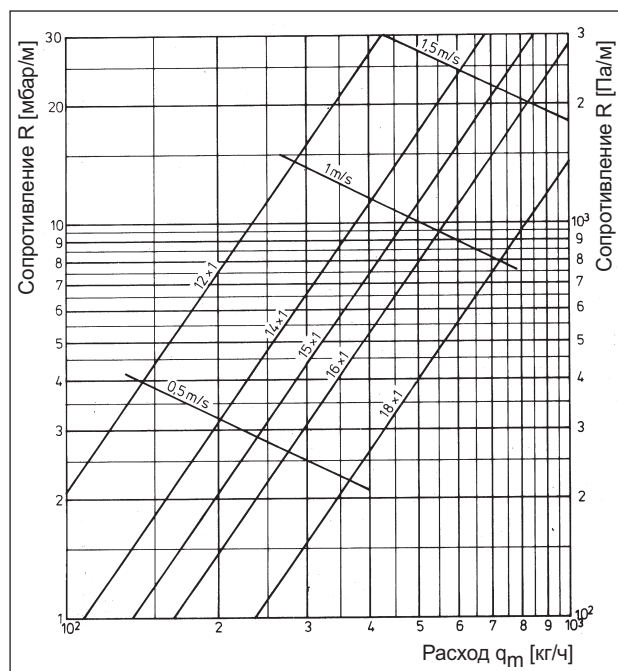

#### Примечание:

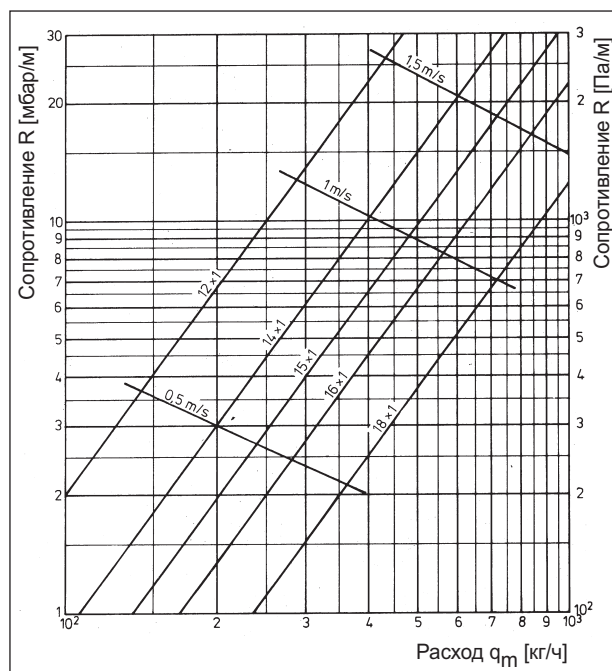
Защитный колпачок имеет 7 делений. Поворот колпачка на 1 деление соответствует изменению расхода на пропорциональное отклонение 1K.

Защитный колпачок, который поставляется вместе с вентилем, не является запорным устройством и не может использоваться, напр., при демонтаже отопительного прибора. Для этого следует установить комбинированный металлический колпачок с внутренним шестигранником арт. № 1627965 или головку ручного привода арт. № 1012565 (1012575) вместо термостата. Обратите внимание, что термостаты Oventrop являются регуляторами температуры и не предназначены для длительного перекрытия теплоносителя.

#### Примечание:

Присоединение всех серий термостатических вентилей к отопительным приборам производится по следующим правилам:

1. Снять присоединительный ниппель с корпуса вентилей.
2. Проверить конические уплотнительные поверхности (евроконус) на корпусе вентилей и присоединительном ниппеле на отсутствие механических повреждений. При их наличии установка запрещена.
3. Протереть (при необходимости обезжирить) поверхности конических уплотнений.
4. Накрутить на резьбу присоединительного ниппеля уплотнительный материал типа лен и т.п. в необходимом количестве.
5. Вкрутить присоединительный ниппель в отопительный прибор. Присоединить вентиль к трубопроводу.
6. Прикрутить накидную гайку присоединительного ниппеля к корпусу вентилей. Затянуть накидную гайку с усилием 20 Н/м.

Ослабление или скручивание гайки присоединительного ниппеля с корпуса вентилей, а также последующая их затяжка допустима неоднократно, но при этом требуется соблюдать правила присоединения термостатических вентилей к отопительным приборам см. выше.

Обратите внимание, что при повторном прикручивании присоединительного ниппеля к корпусу вентилей их конические уплотнительные поверхности (евроконус) должны располагаться также, как при первой затяжке.

Сохраняется право на технические изменения.

Раздел каталога 1  
ti 5-0/10/MW  
Издание 2016